



Мобільний кондиціонер повітря

ІНСТРУКЦІЯ З ЕКСПЛУАТАЦІЇ ТА МОНТАЖУ

NCS

clima



Модель:

NCI12OMPLw0

Важливе зауваження:

Уважно прочитайте цю інструкцію з експлуатації перед монтажем або використанням вашого нового кондиціонера повітря. Збережіть цю інструкцію для подальшого використання.

Зміст

Заходи безпеки

Заходи безпеки.....	03
---------------------	----

Інструкції з монтажу

Підготовка.....	11
Пояснювальна записка.....	11
Діапазон температур оточуючого середовища для роботи приладу.....	12
Монтаж вихлопного шлангу.....	12
Вибір правильного розміщення.....	12
Інформація про енергетичні показники.....	12
Необхідні інструменти.....	13
Акcesуари.....	13
Комплект для монтажу на вікні.....	14
Монтаж.....	16

Інструкції з експлуатації

Характеристики панелі управління.....	18
Інструкції з експлуатації.....	19
Інші характеристики.....	20

Обслуговування

Заходи безпеки.....	22
Очищення повітряного фільтра.....	22
Очищення приладу.....	22
Зберігання кондиціонера, який не використовується.....	23

Поради щодо усунення проблем

Поради щодо усунення проблем.....	24
Гарантійні зобов'язання.....	25

Заходи безпеки

Прочитайте заходи безпеки перед експлуатацією.

Щоб уникнути нещасного випадку зі смертельним наслідком або серйозної травми користувача або інших людей, а також пошкодження майна, потрібно дотримуватись наступних вказівок. Неправильна експлуатація в результаті ігнорування інструкцій може призвести до нещасного випадку зі смертельним наслідком, або до інших пошкоджень.



ПОПЕРЕДЖЕННЯ

Цей знак попереджує про можливість нещасного випадку із смертельним наслідком або отримання серйозної травми.



УВАГА

Цей знак попереджує про можливість отримання серйозної травми або пошкодження майна.



ПОПЕРЕДЖЕННЯ

- Встановлення повинне проводитись відповідно до інструкцій з монтажу. Неправильне встановлення може призвести до протікання води, ураження електричним струмом або пожежі.
- Використовуйте тільки частини та аксесуари з комплекту, а також вказані інструменти для встановлення. Використання нестандартних частин може призвести до протікання води, ураження електричним струмом, пожежі, травми або пошкодження власності.
- Впевніться, що розетка, яку ви використовуєте, заземлена і має відповідну напругу. Шнур живлення обладнаний триконтактною заземленою вилкою для захисту від ураження електричним струмом. Інформацію про напругу можна знайти на ідентифікаційній пластині приладу.
- Ваш прилад повинен використовуватись з відповідним чином заземленою розеткою. Якщо розетка, яку ви збираєтесь використовувати не заземлена належним чином, або не захищена запобіжником з затримкою часу або автоматичним вимикачем (потрібний запобіжник або вимикач визначається максимальним струмом приладу. Максимальний струм вказаний на ідентифікаційній пластині приладу), попросіть кваліфікованого електрика встановити відповідну розетку.
- Встановіть прилад на плоскій стійкій поверхні. Якщо цього не зробити, це може призвести до пошкоджень або надмірного шуму та вібрацій.
- Щоб забезпечити правильну роботу і звести до мінімуму небезпеки, прилад не повинен бути заблокований.
- Не змінюйте довжину шнура живлення, не використовуйте подовжувач.
- Не використовуйте одну розетку для декількох електричних приладів. Неправильне живлення може призвести до пожежі або ураження електричним струмом.
- Не встановлюйте ваш кондиціонер повітря у вологому приміщенні, такому як ванна або пральня. Надто сильний вплив води може викликати коротке замикання електричних компонентів.
- Не використовуйте прилад біля займистих речовин або парів, тому що це може призвести до пожежі. У приладу є коліщата для полегшення переміщення. Не використовуйте коліщата на товстому килимі або щоб переїхати через предмети - це може призвести до перевертання.
- Не працюйте з приладом який впустили або пошкодили.
- Прилад з електронагрівачем повинен знаходитись на відстані принаймні 1 метр від легкозаймистих матеріалів.
- Не торкайтесь приладу вологими чи мокрими руками, не торкайтесь його, коли ви босоніж.
- Якщо кондиціонер повітря вдарили під час його роботи, негайно вимкніть прилад і відключіть його від розетки. Візуально перевірте його, щоб впевнитись у відсутності пошкоджень. Якщо ви запідозрили, що прилад було пошкоджено, зверніться до техника або у відділ обслуговування клієнтів за допомогою.

- Під час грози потрібно вимкнути живлення, щоб не допустити пошкодження кондиціонера блискавкою.
- Ваш кондиціонер повітря потрібно використовувати таким чином, щоб він був захищений від вологи; напр.: конденсація, бризки води тощо. Не розміщуйте і не зберігайте ваш кондиціонер повітря в місцях, де він може впасти або зануритись у воду або іншу рідину. Якщо це трапилось – негайно вимкніть прилад.
- Всі підключення повинні бути виконані виключно за схемою підключення, розташованою всередині приладу.
- Печатна плата (PCB) приладу має запобіжник для захисту від надмірного струму. Специфікації запобіжника надруковані на печатній платі, наприклад: T 3.15A/250V тощо.
- Коли функція зливання води не використовується, верхня і нижня пробки зливання повинні бути надійно закриті, щоб не допустити засмічення. Коли пробка для зливання не використовується, зберігайте її в недоступному для дітей місці.



УВАГА

- Цей кондиціонер може використовуватися дітьми віком від 8 років і більше та особами з обмеженими фізичними, емоційними або розумовими можливостями, також особами з недостатнім досвідом і знаннями, якщо їм було надано інструкцію або настанови щодо використання приладу безпечним способом і вони розуміють можливі небезпеки. Використання, чищення, обслуговування кондиціонера дітьми не допускається. Очищення і обслуговування не повинне виконуватись дітьми без нагляду.
- Цей кондиціонер не призначений для використання особами (в тому числі дітьми) з обмеженими фізичними, сенсорними або розумовими здібностями, а також особами з недостатнім досвідом і знаннями, якщо за ними не спостерігає і їх не інструктує особа, відповідальна за їх безпеку. За дітьми потрібен нагляд, щоб впевнитись, що вони не граються з кондиціонером. Весь час стежте за дітьми поряд з приладом.
- Якщо шнур живлення пошкоджений, його повинен замінити виробник, сервісний центр або кваліфікована особа, щоб уникнути небезпеки.
- Перед очищенням або іншим обслуговуванням, кондиціонер повинен бути відключений від джерела живлення.
- Не знімайте будь-які закріплені кришки. Ні в якому випадку не використовуйте кондиціонер, якщо він не працює належним чином, або якщо він падав або був пошкоджений.
- Не пропускайте шнур під килимовим покриттям. Не накривайте шнур килимом, ковроліном або іншим покриттям. Не пропускайте шнур під меблями або іншим обладнанням. Не котіть прилад по інших об'єктах. Розмістіть шнур якнайдалі від проходів, де через нього можна перечепитись.
- Не використовуйте прилад з пошкодженим штепселем або шнуром живлення. Утилізуйте прилад або поверніть до авторизованого сервісного центру для перевірки та/або ремонту.
- Щоб зменшити небезпеку пожежі або ураження електричним струмом, не використовуйте цей кондиціонер з будь-яким напівпровідниковим пристроєм регулювання швидкості.
- Кондиціонер повинен бути встановлений відповідно до національних правил по підключенню.
- Зверніться до кваліфікованого спеціаліста сервісного центру для ремонту або обслуговування цього приладу.
- Зверніться до авторизованої фірми, щоб встановити цей прилад.
- Не закривайте вхідну або вихідну решітки.
- Не використовуйте прилад для цілей, окрім тих, що вказані в цій інструкції.
- Перед очищенням, вимкніть живлення і відключіть прилад.
- Відключіть живлення, якщо є дивні звуки, запахи або дим.
- Не натискайте кнопки панелі управління будь-чим, крім ваших пальців.
- Не знімайте будь-які закріплені кришки. Ні в якому разі не використовуйте кондиціонер, якщо він не працює належним чином, або якщо він падав або був пошкоджений.
- Ніколи не використовуйте штепсельну вилку для запуску і зупинки приладу.

- Не використовуйте небезпечні хімічні речовини для очищення приладу. Не використовуйте прилад за наявності займистих речовин або випарів, такі як спирти, інсектициди, нафтопродукти тощо.
- Завжди транспортуйте ваш кондиціонер повітря в вертикальному положенні, під час використання він повинен стояти на стійкій рівній поверхні.
- Ремонт повинна виконувати кваліфікована особа. Якщо шнур живлення пошкоджений, то, щоб уникнути небезпеки, він повинен бути замінений виробником, його сервісним агентом або кваліфікованим фахівцем.
- Тримайтеся за вилку при відключенні шнура живлення.
- Вимкніть кондиціонер, якщо він не використовується.

Зауваження про фторовані гази (не відноситься до приладів, які використовують холодоагент R290)

1. Фторовані парникові гази містяться в герметично закритому обладнанні. Для конкретної інформації про тип, кількість і еквівалент CO₂ в тонах для фторованого парникового газу (на деяких моделях), див. відповідну етикетку на приладі.
2. Монтаж, сервіс, обслуговування та ремонт цього приладу повинні виконуватись сертифікованим техніком.
3. Демонтаж та повторне використання приладу повинні виконуватись сертифікованим техніком.

Корисна інформація

При використанні цього приладу в Європейському Союзі, потрібно звернути увагу на наступну інформацію:

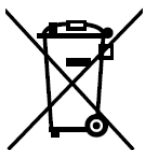

УТИЛІЗАЦІЯ: Не утилізувати цей прилад як невідсортовані муніципальні відходи. За необхідності збирайте такі відходи окремо для спеціальної обробки. Заборонено утилізувати цей прилад як побутові відходи. Для утилізації є декілька варіантів:

- Місцева влада організувала систему збору, яка займається утилізацією електронних відходів безкоштовно принаймні для користувача.
- При купівлі нового приладу, продавець принаймні прийме старий безкоштовно.
- Виробник принаймні від користувача прийме старий прилад для утилізації безкоштовно.
- Оскільки старі прилади містять цінні ресурси, їх можна продати покупцям металевих відходів. Самовільна утилізація в природному середовищі ставить під загрозу ваше здоров'я, якщо небезпечні речовини потраплять в ґрунтові води і, таким чином, потраплять в ланцюжок харчування.



ПОПЕРЕДЖЕННЯ щодо використання холодоагента R32/R290

- Не використовуйте засоби для пришвидшення розморожування або очищення, що не рекомендовані виробником.
- Прилад повинен зберігатись в приміщенні без постійно діючих джерел запалювання (наприклад: відкритий вогонь, газове обладнання, що працює, електричний нагрівач, що працює).
- Не пробивайте і не спалюйте.
- Пам'ятайте, що холодоагенти можуть бути без запаху.
- Прилад повинен бути встановлений, працювати і зберігатись в приміщенні з площею підлоги, що відповідає кількості заповненого холодоагенту. Для конкретної інформації по типам і кількості газу, перегляньте відповідні етикетки на самому приладі. Якщо мінімальна площа приміщення відрізняється в інструкції і на етикетці, перевага надається значенню, вказаному на етикетці.

Для R290 (Не застосовується для Північної Америки)

кількість холодоагенту (кг)	Мінімальна площа приміщення (м ²)	кількість холодоагенту (кг)	Мінімальна площа приміщення (м ²)
≤ 0.0836	4	> 0.1881 і ≤ 0.2090	10
> 0.0836 і ≤ 0.1045	5	> 0.2090 і ≤ 0.2299	11
> 0.1045 і ≤ 0.1254	6	> 0.2299 і ≤ 0.2508	12
> 0.1254 і ≤ 0.1463	7	< 0.2508 і ≤ 0.2717	13
> 0.1463 і ≤ 0.1672	8	< 0.2717 і ≤ 0.2926	14
> 0.1672 і ≤ 0.1881	9	< 0.2926 і ≤ 0.3040	15

Для моделей з холодоагентом R32:

Прилад повинен бути встановлений, експлуатуватись і зберігатись в приміщенні з площею підлоги більше 4 м².

Кондиціонер не повинен встановлюватись в невентильованому просторі, якщо площа останнього менше 4м².

- Потрібно дотримуватись національних правил по поводженню з газом. Вентиляційні отвори не повинні бути перекриті.
- Прилад потрібно зберігати таким чином, щоб не допустити механічного пошкодження.
- Прилад повинен зберігатись в добре провітрюваному місці, розмір кімнати повинен відповідати площі приміщення, яка вказана для роботи.
- Будь-яка особа, яка приймає участь в роботах з контуром холодоагента повинна мати дійсний сертифікат від акредитованого в промисловості органу, який підтверджує її компетентність в безпечній роботі з холодоагентами відповідно до визнаних специфікацій оцінки.
- Обслуговування повинне виконуватись відповідно до рекомендацій виробника кондиціонера. Обслуговування і ремонт, які вимагають допомоги іншого кваліфікованого персоналу, повинні виконуватись під наглядом особи, компетентної у використанні займистих холодоагентів.
- Ретельно дотримуйтесь інструкцій при переміщенні, встановленні, очищенні, обслуговуванні кондиціонера повітря, щоб уникнути пошкоджень або небезпек. В кондиціонері використовується займистий холодоагент R32. При обслуговуванні або утилізації кондиціонера повітря, холодоагент (R32 або R290) повинен відновлюватись відповідним чином - не випускайте його прямо в повітря.
- Поряд з кондиціонером повітря не повинно бути відкритого вогню або пристроїв типу вимикачів, які можуть утворювати іскри/електричну дугу, щоб не допустити запалювання займистого холодоагенту. Ретельно дотримуйтесь вказівок в інструкції для зберігання або обслуговування кондиціонера повітря, щоб не допустити механічного пошкодження.
- В кондиціонері використовується займистий холодоагент - R32. Ретельно дотримуйтесь вказівок інструкції, щоб не допустити будь-яких небезпек. Для конкретної інформації про тип газу і його кількість, див. відповідну етикетку на приладі.
- Прилад повинен зберігатись в приміщенні без постійно палаючого відкритого вогню (наприклад, газове обладнання) і джерел запалювання (електричний нагрівач).

УВАГА

Не використовуйте засоби, що прискорюють розморожування, або засоби для чищення, відмінні від рекомендованих виробником.

Прилад необхідно зберігати в місці без постійно працюючого джерела займання (наприклад: відкритий вогонь, увімкнений газовий прилад чи електронагрівач).





Не проколювати і не спалювати.

Зверніть увагу: холодоагенти можуть не мати запаху.



Увага: Небезпека займання/ займисті матеріали
(Потрібно тільки для приладів R32/R290)

Пояснення символів, які є на приладі (Тільки для приладів, в яких використовується холодоагент R32/R290):

	ПОПЕРЕДЖЕННЯ	Цей символ показує, що в приладі використовується займистий холодоагент. Якщо холодоагент витік, і контактує з джерелом запалювання, існує ризик пожежі.
	УВАГА	Цей символ означає, що інструкцію з експлуатації потрібно читати уважно.
	УВАГА	Цей символ означає, що обслуговуючий персонал повинен працювати з цим приладом відповідно до інструкції з монтажу.
	УВАГА	Цей символ показує про наявність інформації, такої як інструкція з експлуатації або монтажу.

1. Транспортування приладу, який містить займисті холодоагенти
Див. транспортні правила
2. Маркування приладу за допомогою знаків
Див. місцеві правила
3. Утилізація приладу, який використовує холодоагенти
Див. національні правила.
4. Зберігання обладнання/приладів
Зберігання приладу повинне відбуватись відповідно до інструкцій виробника.
5. Зберігання запакованого (непроданого) приладу
Захист запакованого товару повинен бути здійснений таким чином, щоб механічне пошкодження приладу всередині упаковки не могло призвести до витоків холодоагенту. Максимальна кількість одиниць приладів, які можуть зберігатись разом, визначається місцевими правилами.
6. Інформація з обслуговування
 - 1) Перевірка області
Перед початком роботи з системою, що містить займисті холодоагенти, потрібно виконати перевірки безпеки, щоб впевнитись в мінімальній небезпеці запалювання. При ремонті холодильної системи потрібно вжити наступних заходів безпеки перед початком робіт з системою.
 - 2) Робочий тиск
Роботи повинні виконуватись в рамках контрольованої процедури, щоб звести до мінімуму небезпеку наявності займистого газу або випарів під час виконання робіт.
 - 3) Загальна робоча область
Весь обслуговуючий персонал й інші люди, які працюють поряд, повинні бути проінструктовані про природу робіт, що виконуються. Потрібно уникати роботи в замкненому просторі. Площа навколо місця проведення робіт повинна бути відгороджена. Впевніться, що умови в межах площі безпечні завдяки контролю займистих матеріалів.
 - 4) Перевірте наявність холодоагенту

Площа повинна бути перевірена відповідним детектором холодоагенту перед роботою та під час роботи, щоб впевнитись, що технічний персонал знає про потенційно займисту атмосферу. Впевніться, що використане обладнання для виявлення протікань підходить для роботи з займистими холодоагентами, тобто відповідним чином герметизоване або безпечне по природі.

5) Наявність вогнегасника

Якщо з охолоджувальним обладнанням або пов'язаними з ним частинами потрібно виконувати будь-які роботи, на місці повинне бути в наявності відповідне обладнання для гасіння пожежі. Поряд з площею заповнення повинен знаходитись сухий порошковий вогнегасник або вогнегасник на вуглекислому газі (CO₂).

6) Відсутність джерел запалювання

Всі особи, які виконують роботи, пов'язані з системою охолодження, що включають відкриття будь-яких труб, що містять або містили займистий холодоагент, повинні використовувати джерела запалювання таким чином, щоб вони не могли призвести до небезпеки пожежі або вибуху. Всі можливі джерела запалювання, в тому числі цигарки при палінні, повинні знаходитись на достатній відстані від місця встановлення, ремонту, демонтажу й утилізації, бо в процесі в оточуюче середовище може вивільнятися займистий холодоагент. Перед початком робіт, область навколо приладу потрібно дослідити, щоб впевнитись, що немає небезпек від відкритого вогню чи джерел запалювання. Повинні бути встановлені знаки «НЕ ПАЛИТИ»

7) Вентильована область

Перед тим, як відкрити систему або виконувати будь-які зварювальні роботи, впевніться, що область відкрита або що є достатня вентиляція. Достатній рівень вентиляції повинен забезпечуватись протягом всього часу проведення робіт. Вентиляція повинна безпечно розсіювати будь-який вивільнений холодоагент і, бажано, викидати його в атмосферу.

8) Перевірки холодильного обладнання

Коли замінюються електричні компоненти, вони повинні відповідати призначенню і специфікаціям.

Потрібно завжди дотримуватись рекомендацій виробника щодо обслуговування і сервісу. Якщо сумніваєтесь, зверніться в технічний відділ виробника за допомогою. Для установок, в яких використовуються займисті холодоагенти, потрібно виконати наступні перевірки:

Об'єм заповнення відповідає розміру приміщення, в якому встановлено частини, що містять холодоагент;
Обладнання для вентиляції і виходи працюють правильно і не перекриті;

Якщо використовується будь-який непрямий контур холодоагенту, вторинний контур потрібно перевірити на наявність холодоагенту; маркування на обладнанні повинне бути видимим і розбірливим. Нерозбірливі відмітки та маркування потрібно замінити;

Труби або компоненти охолодження повинні бути встановлені в місцях з низькою ймовірністю впливу корозійних речовин на компоненти, які містять холодоагент, хіба що ці компоненти виготовлені з матеріалів, які по своїй природі стійкі до корозії або відповідним чином захищені від неї.

9) Перевірки електричних приладів

Ремонт і обслуговування електричних компонентів повинен включати процедури початкової перевірки й інспекції. Якщо є несправність, яка може негативно вплинути на безпеку, до контуру не повинне підключатись електричне живлення, доки вона не буде відповідним чином усунена. Якщо несправність неможливо виправити негайно, але роботу потрібно продовжувати, потрібно використати адекватне тимчасове рішення. Про це потрібно повідомити власника приладу, щоб всі сторони були відповідним чином поінформовані.

Початкові перевірки безпеки повинні включати:

Розрядження конденсаторів: це потрібно робити безпечним чином, щоб уникнути утворення іскор;

Не повинно бути електричних компонентів і дротів під напругою під час заповнення, відновлення або продувки системи; Не повинно бути розривів контуру заземлення.

7. Ремонт запечатаних компонентів

1) Під час ремонту запечатаних компонентів, всі електричні підключення повинні бути відключені від

обладнання, над яким виконуються роботи до того, як будуть зняті герметичні кришки. Якщо абсолютно необхідна наявність електричного живлення на обладнанні під час обслуговування, то потрібно встановити постійно працюючий прилад для виявлення протікань біля найбільш критичної точки, який би попереджував про потенційно небезпечні ситуації.

- 2) Потрібно звернути особливу увагу на те, щоб в результаті робіт з електричними компонентами і корпусом не погіршився рівень безпеки. Це включає пошкодження кабелів, надмірну кількість з'єднань, виконаних всупереч оригінальній специфікації контактів, пошкодження ущільнювачів, неправильне встановлення сальників, тощо. Впевніться в безпечному монтажі приладу. Впевніться, що ущільнювачі або ущільнюючий матеріал не зруйнувались настільки, щоб не мати змоги стримувати проникнення займистої атмосфери. Запасні частини повинні відповідати специфікаціям виробника.
ЗАУВАЖЕННЯ: Використання силіконового герметика може зменшити ефективність деяких типів обладнання по виявленню протікань. Безпечні по своїй природі компоненти не потрібно ізолювати перед роботою з ними.
8. Ремонт безпечних по суті компонентів
Не допускайте постійних індуктивних або ємнісних навантажень на контур, якщо не було перевірено, що це не призведе до перевищення допустимих для використовуюваного обладнання значень напруги і струму. Під напругою і в займистій атмосфері можна працювати тільки з безпечними по своїй природі компонентами. Тестове обладнання повинне мати відповідні номінальні характеристики. Заміняйте компоненти тільки на вказані виробником. Інші компоненти можуть призвести до запалювання холодоагенту в атмосфері.
9. Кабелі
Впевніться, що на кабелі не впливає зношення, корозія, надмірний тиск, вібрація, гострі краї або інші несприятливі умови. Перевірка також повинна враховувати вплив зношування або постійної вібрації від таких джерел, як компресори або вентилятори.
10. Виявлення займистих холодоагентів
При пошуку протікань холодоагенту ні в якому разі не можна використовувати потенційні джерела запалювання. Не повинна використовуватись галоїдна лампа (або будь-який інший детектор, який використовує відкритий вогонь).
11. Методи виявлення протікань
Наступні методи виявлення протікань вважаються прийнятними для систем, які містять займисті холодоагенти. Для виявлення займистих холодоагентів повинні використовуватись електронні детектори протікань, але їх чутливість може бути недостатньою або вони можуть потребувати повторного калібрування. (Обладнання для виявлення повинне калібруватись у вільному від холодоагенту місці.) Впевніться, що детектор не є потенційним джерелом займання і що він сумісний з використаним холодоагентом. Обладнання для виявлення протікань повинне бути виставлене на відсоток LFL холодоагенту і повинне бути відкаліброване відповідно до використаного холодоагенту, відповідна кількість газу (25% максимум) повинна бути підтверджена. Рідини для виявлення протікань придатні до використання з більшістю холодоагентів, але потрібно уникати використання миючих засобів, які містять хлор, бо хлор може вступити в реакцію з холодоагентом і викликати корозію мідних труб. Якщо підозрюється витік, весь відкритий вогонь потрібно прибрати/погасити. Якщо виявлене відкрите протікання холодоагенту, весь холодоагент потрібно прибрати з системи або ізолювати відповідну частину системи в місці протікання (за допомогою запірних клапанів). Систему потрібно продувати азотом без кисню (OFN) перед і під час процесу пайки.
12. Прибирання і випуск
При втручанні в контур холодоагенту для ремонту або з будь-якими іншими цілями, потрібно дотримуватись стандартних процедур. Однак, важливо дотримуватись найкращих практик, тому що потрібно враховувати займистість. Потрібно дотримуватись наступної процедури:
Прибрати холодоагент; Продути контур інертним газом; Стравити; Продути ще раз інертним газом; Відкрити контур шляхом механічного або плазмового розрізання.
Холодоагент потрібно зібрати у відповідні балони для відновлення. Систему потрібно продути OFN, щоб зробити прилад безпечним. Цей процес потрібно повторити декілька разів. Стиснене повітря або

кисень не повинні використовуватись для цієї задачі. Продувку потрібно виконувати шляхом утворення вакууму в системі з OFN і продовження заповнення до досягнення робочого тиску, з подальшим викиданням в атмосферу, і нарешті стравлюванням до вакууму. Цей процес потрібно повторювати доти, доки в системі не залишиться холодоагенту. Після останньої продувки OFN, систему потрібно стравити до атмосферного тиску, щоб була можливість проведення робіт. Ця операція надзвичайно важлива, якщо буде проводитись зварювання труб. Впевніться, що вихід вакуумного насоса не знаходиться біля будь-яких джерел запалювання і що відбувається вентиляція.

13. Процедури заповнення

Крім звичайних процедур заповнення, повинні бути виконані наступні умови. Впевніться, що не відбувається змішування різних холодоагентів при використанні обладнання для заповнення. Шланги або лінії повинні бути якомога коротшими, щоб звести до мінімуму кількість холодоагенту, який міститься в них. Балони повинні стояти вертикально.

Впевніться, що система охолодження заземлена перед тим, як заповнювати систему холодоагентом.

Маркувати систему тільки після завершення заповнення (якщо це вже не зроблено).

Потрібно бути дуже уважним, щоб не переповити систему охолодження. Перед тим, як підняти тиск в системі, потрібно її перевірити з допомогою OFN. Систему потрібно перевірити на протікання після завершення заповнення, але перед введенням в експлуатацію. Перед тим, як залишити об'єкт, потрібно виконати тест на протікання.

14. Виведення з експлуатації

Перед виконанням цієї процедури, важливо, щоб технік ознайомився з кондиціонером і всіма його деталями. Рекомендованою хорошою практикою є безпечне відновлення всіх холодоагентів. Перед виконанням цієї роботи, потрібно взяти зразок масла і холодоагенту, якщо потрібен аналіз перед повторним використанням відновленого холодоагенту. Важливо, щоб було доступне електричне живлення перед виконанням цієї роботи.

a) Ознайомитесь з приладом і його роботою. b) Електрично ізолюйте систему. c) Перед початком процедури впевніться: Механічне обладнання для переміщення балонів з холодоагентів є в наявності, якщо потрібно; Всі персональні засоби захисту доступні і використовуються правильно; За процесом відновлення постійно спостерігає компетентна особа; Обладнання для відновлення і балони відповідають застосовним стандартам. d) За можливості - відкачати систему холодоагенту. e) Якщо вакуум неможливий, встановити трубопровід, щоб холодоагент можна було прибрати з різних частин системи. f) Впевнитись, що балон розміщений на вагах перед початком відновлення. g) Запустити машину для відновлення і працювати відповідно до вказівок виробника. h) Не переповнюйте балони. (Не більше 80 % від об'єму рідини). i) Не перевищуйте максимальний робочий тиск балону, навіть тимчасово. j) Після того, як балон був правильно заповнений і процес завершений, впевніться, що балони й обладнання прибрані якнайшвидше, і, що всі клапани ізоляції на приладі закриті. k) Відновленим холодоагентом не можна заповнювати іншу холодильну систему, якщо він не був очищений і не перевірений.

15. Маркування

Обладнання повинне бути марковане з вказанням того, що воно було виведене з експлуатації і не містить холодоагенту. На етикетці повинні бути дата та підпис. Переконайтеся, що на обладнанні є маркування, на якому вказано, що обладнання містить займистий холодоагент.

16. Відновлення

При прибиранні холодоагенту з системи, для обслуговування чи виведення з експлуатації, рекомендується робити це безпечно. При переміщенні холодоагентів в балони впевніться, що використовуються тільки відповідні балони. Впевніться, що доступна правильна кількість балонів, достатня для всього об'єму системи. Всі балони, які використовуються, призначені для відновленого холодоагенту і марковані для цього холодоагенту (тобто спеціальні балони для відновлення холодоагенту). Балони повинні бути обладнані клапаном стравлювання і відповідними запірними клапанами, які повинні бути в хорошому стані. Порожні балони для відновлення продуваються і за можливості охолоджуються перед

проведенням відновлення. Обладнання для відновлення повинне бути в робочому стані, поряд з ним повинні бути інструкції до відповідного обладнання і воно повинне підходити для відновлення займистих холодоагентів. Крім того, комплект каліброваних ваг повинен бути на місці і в робочому стані. Шланги повинні бути обладнані муфтою з відключаючим пристроєм в робочому стані. Перед використанням машини для відновлення, впевніться, що вона в робочому стані, відповідним чином обслуговується, а всі пов'язані електричні компоненти ізолювані, щоб не допустити запалювання у випадку вивільнення холодоагенту. Зверніться до виробника, якщо сумніваєтесь. Відновлений холодоагент повинен бути повернений постачальнику холодоагенту у відповідному балоні для відновлення, і супроводжуватись відповідним Актом про перевезення відходів. Не змішувати холодоагенти в модулях відновлення і особливо в балонах. Якщо потрібно прибрати компресор або компресорне масло, переконайтеся, що масло злите до певного рівня, щоб бути певним, що займистий холодоагент не залишився в мастилі. Перед поверненням компресора постачальнику виконайте процес зливання. Щоб прискорити процес, можна використовувати тільки електричне підігрівання корпусу компресора. Коли масло злите з системи, з ним потрібно поводитись обережно.

Інструкції з монтажу

Підготовка

ЗАУВАЖЕННЯ:

Всі Ілюстрації в інструкції наведені тільки для пояснення. Ваш прилад може дещо відрізнятись. Переважає реальна форма. Прилад може контролюватись за допомогою панелі управління або дистанційного управління. В цій інструкції не описана Робота з пультом дистанційного управління, див. «Інструкцію до пульта», яка йде в комплекті з пристроєм для деталей.

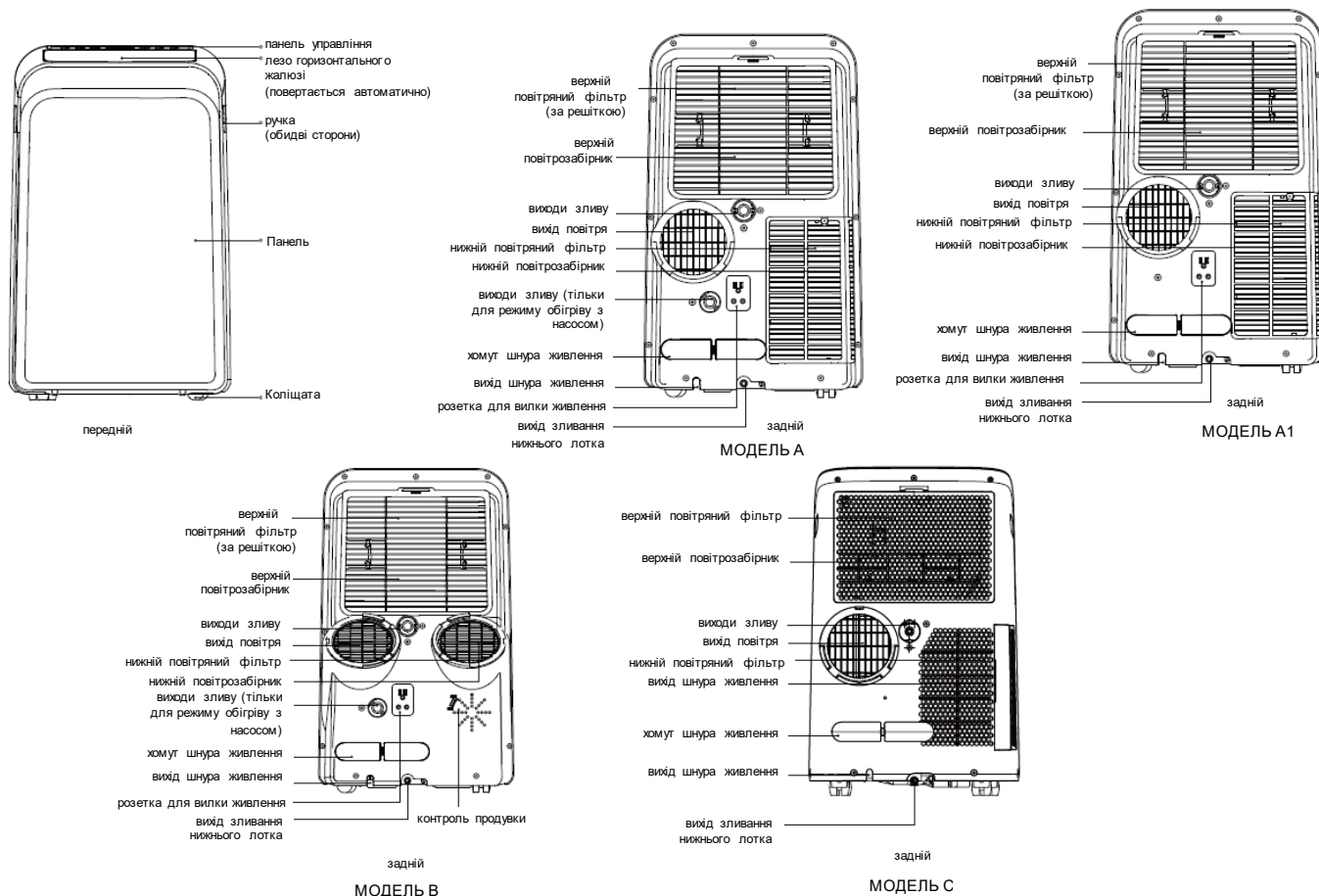

Пояснювальна записка

Щоб гарантувати оптимальну роботу наших приладів, специфікації приладу і пульта дистанційного управління можуть бути змінені без повідомлення.

Діапазон температур оточуючого середовища для роботи приладу

РЕЖИМ	Діапазон температур	РЕЖИМ	Діапазон температур
Охолодження	17-35°C (62-95°F)	Обігрів (режим теплового насоса)	5-30°C (41-86°F)
Сухо	13-35°C (55-95°F)	Обігрів (режим електричного обігріву)	≤30°C (86°F)

Монтаж вихлопного шлангу

Вихлопний шланг і перехідник потрібно встановити або зняти залежно від режиму використання. Для режимів ОХОЛОДЖЕННЯ, ОБІГРІВ (тип з тепловим насосом) або АВТО повинен бути встановлений вихлопний шланг. Для режимів ВЕНТИЛЯТОР, СУХО або ОБІГРІВ (тип з електричним обігрівом) вихлопний шланг повинен бути знятий.

Вибір правильного розміщення

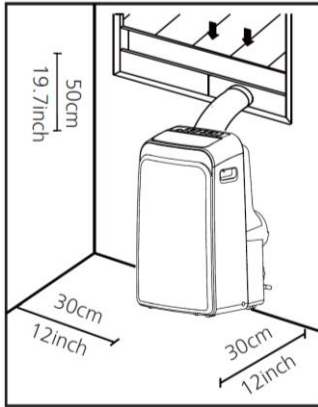

Ваше місце встановлення повинне відповідати наступним вимогам:

- Впевніться, що ви встановили ваш прилад на рівній поверхні, щоб зменшити шум і вібрацію.
- Прилад потрібно встановити поряд з заземленою розеткою, Отвір зливання лотка конденсату (в задній частині приладу) повинен бути доступним.
- Прилад повинен бути встановлений на відстані не менше 30 см (12 дюймів) від найближчої стіни, щоб забезпечити відповідне кондиціонування повітря. Лезо горизонтального жалюзі повинне бути на відстані принаймні 50 см (19.7 дюйма) від будь-якої перешкоди.
- НЕ перекривати Входи, Виходи або Приймач сигналів ДУ приладу - це може призвести до його пошкодження.

Рекомендована установка

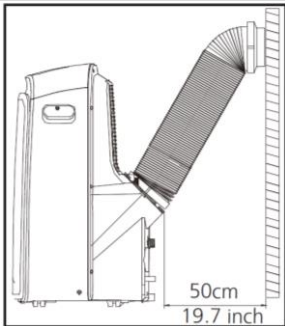

Інформація про енергетичні показники

Енергетичні показники й інформація про шум для цього приладу базується на стандартній установці з використанням неподовженого вихлопного патрубку (Діаметр: 150 мм, Довжина: 1.5 м) без перехідника рейки вікна або настінного перехідника вихлопу А.

Прилад з 3-метровим подовженим вихлопним патрубком насправді використовує 2 патрубки (Діаметр: 150 мм, Довжина: 1.5 м + Діаметр: 130 мм, Довжина: 1.5 м). Енергетичні показники й інформація про шум для приладу з 3-метровим подовженим вихлопним патрубком не оцінювалась. (Для деяких моделей)

ЗАУВАЖЕННЯ:

Ми рекомендуємо працювати з приладом при кімнатній температурі нижче 35°C. Оскільки існує небезпека, що прилад з 3-метровим подовженим вихлопним патрубком не буде працювати при температурі в приміщенні вище 35°C в певних екстремальних умовах, наприклад, якщо нижній повітрязабірник перекритий на 50%.

Як підтримувати прохолоду з новим портативним кондиціонером (Для моделей, що відповідають вимогам Департаменту енергії США)

Через нову федеральну процедуру тестування для Портативних кондиціонерів повітря, ви можете помітити, що заявлена на упаковці охолоджувальна здатність значно менша, ніж в моделях, виготовлених до 2017 року. Це пов'язано зі змінами в процедурі тестування, а не з самим кондиціонером.

На що потрібно звернути увагу в першу чергу при купівлі портативного кондиціонера повітря?

Правильний кондиціонер повітря дозволяє вам охолоджувати ваше приміщення ефективно. Надто малий прилад не охолодить правильно, надто великий не прибере достатньо вологи, повітря буде відчуватись вологим. Щоб вибрати правильний кондиціонер повітря, визначте площу в квадратних футах приміщення помноживши його довжину на ширину. Ви також повинні знати показники в БТО (британська теплова одиниця) для кондиціонера повітря - вони означають кількість тепла, яку він може відвести з приміщення. Більші значення означають більше охолодження для більших приміщень. (Впевніться, що ви порівнюєте між собою нові моделі - на старих моделях може бути вказана вища охолоджувальна здатність, але насправді вона така сама). Виберіть більший розмір, якщо ваш портативний кондиціонер буде встановлений в дуже сонячному приміщенні, в кухні, або в приміщенні з високою стелею. Як тільки ви вибрали правильну охолоджувальну здатність для приміщення, ви можете переглянути інші характеристики.

Чому охолоджувальна здатність на нових моделях менша, ніж на старих моделях?

Федеральні правила вимагають від виробників розраховувати охолоджувальну здатність на основі конкретної процедури тестування, яка в цей рік була змінена. Виготовлені до 2017 року моделі тестувались за іншою процедурою й охолоджувальна здатність вимірювалась по-іншому, ніж в моделях попередніх років. Тому, хоч кількість БТО може бути нижчою, реальна охолоджувальна здатність кондиціонерів повітря не змінилась.

Що таке SACC?

SACC - це репрезентативне значення Сезонно Скорегованої Охолоджувальної Здатності, в БТО/годину, визначена відповідно до тестової процедури DOE з розділу 10 Кодексу федеральних правил (CFR) 430, підрозділ В, додаток СС і застосовних планів відбору зразків.

Необхідні інструменти

- Середня хрестова викрутка; - Рулетка або лінійка; - Ніж або ножиці;
- Пилка (Для деяких моделей, щоб вкоротити перехідник вікна для вузьких вікон)

Акcesуари

ЗАУВАЖЕННЯ: Пункти з (*) є тільки на деяких моделях. В конструкції можливі незначні варіації.
Північна Америка

Форма	Назва акcesуарів	К-ть		Форма	Назва акcesуарів	К-ть
		МОДЕЛЬ А	МОДЕЛЬ В			
	Перехідник блоку	1 шт.	2 шт.		Пінний ущільнювач С (не клейкий)	1 шт./2 шт. (*)
	Вихлопний шланг	1 шт.	2 шт.		Кронштейн безпеки і 2 гвинти	1 комплект
	Перехідник рейки вікна (*)	1 шт.	2 шт.		Шланг зливання	1 шт.
	Рейка вікна А (*)	1 шт.	—		Хомут шнура живлення	1 шт.
	Рейка вікна А (*)	—	1 шт.		Болт	1 шт./2 шт./3 шт. (*)
	Рейка вікна В	1 шт. (*)			Дистанційний пульт і батарейка (тільки для моделей з дистанційним управлінням)	1 комплект (*)
	Рейка вікна С	1 шт. (*)			Перехідник шлангу зливання (тільки для режиму теплового насосу)	1 шт. (*)
	Пінний ущільнювач А (клейкий)	2 шт./4 шт. (*)			Перехідник вихлопного шлангу	1 шт. (*)
	Пінний ущільнювач В (клейкий)	2 шт.			Подовжений вихлопний шланг	1 шт. (*)
	Рейка вікна	1 комплект (*)			Прохід для виходу повітря	1 шт. (*)

Інші регіони

Форма	Назва аксесуарів	К-ть	Форма	Назва аксесуарів	К-ть
	Перехідник блоку	1 шт.		Кронштейн безпеки і 2 гвинти	1 комплект(*)
	Вихлопний шланг	1 шт.		Шланг зливання	1 шт.
	Перехідник рейки вікна	1 шт. (*)		Хомут шнура живлення	1 шт.
	Рейка вікна А	1 шт. (*)		Болт	1 шт. (*)
	Рейка вікна В	1 шт. (*)		Дистанційний пульт і батарейка (тільки для моделей з дистанційним управлінням)	1 комплект(*)
	Пінний ущільнювач А (клейкий)	2 шт. (*)		Настінний перехідник вихлопу А (тільки в моделях з настінним встановленням)	1 шт. (*)
	Пінний ущільнювач В (клейкий)	2 шт. (*)		Настінний перехідник вихлопу В (з кришкою) (тільки в моделях з настінним встановленням)	1 шт. (*)
	Пінний ущільнювач С (не клейкий)	1 шт. (*)		Гвинт і анкер (тільки в моделях з настінним встановленням)	4 комплекти(*)
	Перехідник шлангу зливання (тільки для режиму теплового насосу)	1 шт. (*)		Подовжений вихлопний шланг	1 шт. (*)
	Перехідник вихлопного шлангу	1 шт. (*)		Прохід для виходу повітря	1 шт. (*)
	Рейка вікна	1 комплект(*)			

Комплект для монтажу на вікні

Тип встановлення вікна:

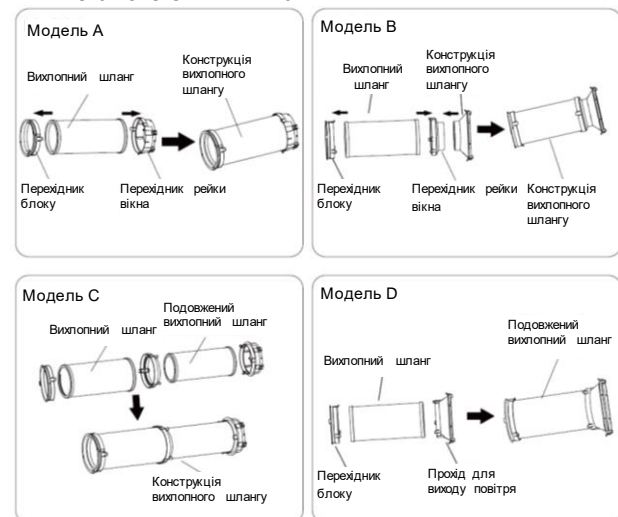

Перший крок: Підготовка конструкції вихлопного шлангу

Вставити вихлопний шланг (або в подовжений вихлопний шланг) в перехідник рейки вікна (або настінний перехідник вихлопу) і перехідник приладу, автоматично затисніть еластичними пружками перехідників.

Тип з настінним монтажем

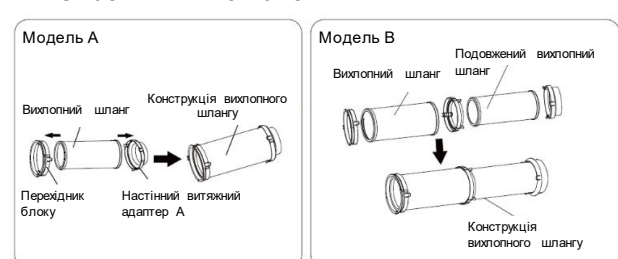

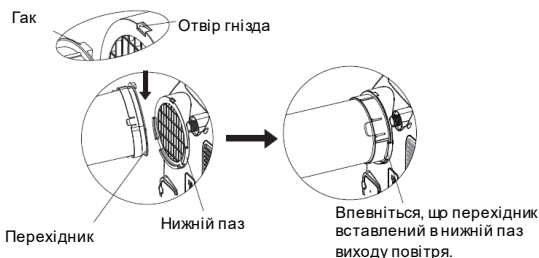

Другий крок: Підключення конструкції вихлопного шлангу до приладу

Вставити перехідник приладу від конструкції вихлопного шлангу в нижній паз виходу повітря приладу, в той час як гак перехідника вирівняти відносно гнізда отвору виходу повітря і просунути вниз конструкцію вихлопного шлангу в напрямку стрілки для встановлення.

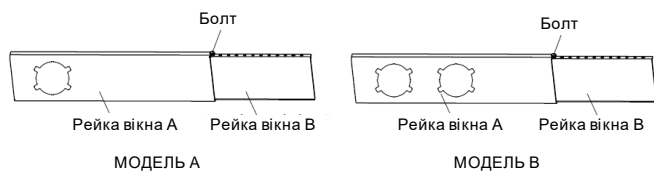

або

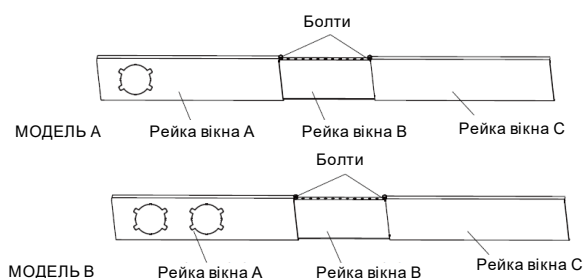

або

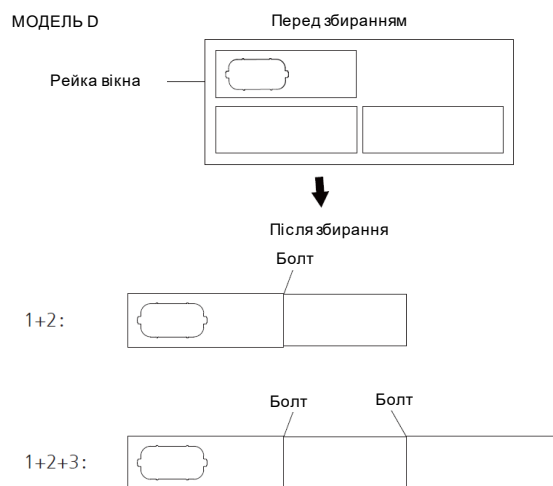
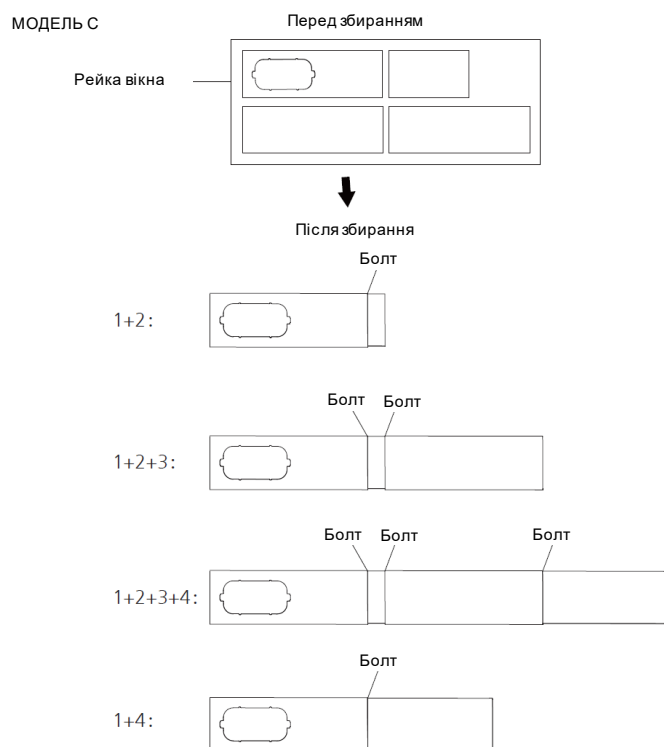

Третій крок: Підготовка регульованої рейки вікна

1. Вибрати рейки вікна відповідно до розміру вашого вікна. Інколи її потрібно обрізати, щоб вона відповідала розміру вікна - будьте уважні і обріжте її правильно.
2. За допомогою болтів затягнути рейки вікна після того, як вони обрізані до потрібної довжини.

Монтаж

ЗАУВАЖЕННЯ: Як тільки конструкція вихлопного шлангу і регульована рейка вікна підготовлені, вибрати один з двох методів встановлення.

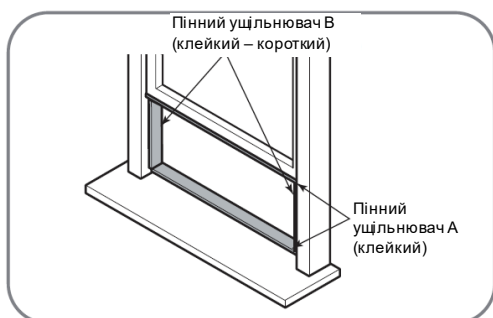
Тип 1: Встановлення підвісного вікна або зсувного вікна (для деяких моделей)

або

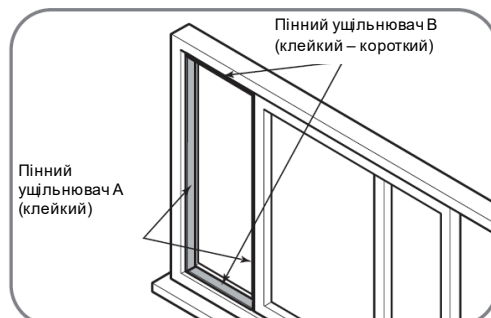

1. Відрізати смужки пінного ущільнювача А і В потрібної довжини, приєднати їх до рами і вікна як показано.

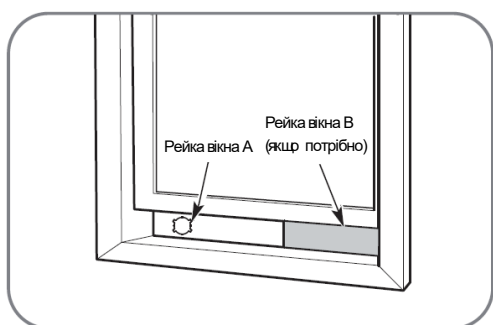

або

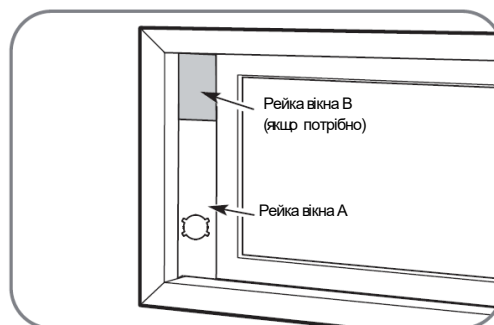

2. Вставити конструкцію рейки вікна в отвір вікна.



або

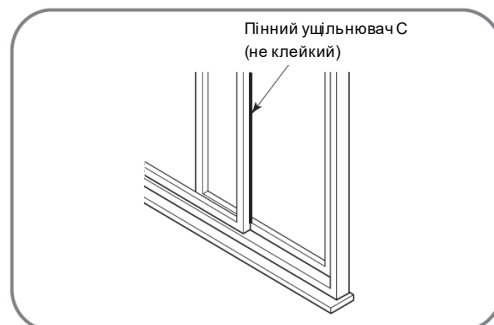

3. Відрізати стрічку нелипкого пінного ущільнювача С, що відповідає ширині (або висоті) вікна. Вставити ущільнювач між склом і рамою вікна, щоб повітря і комахи не потрапили в приміщення.



або

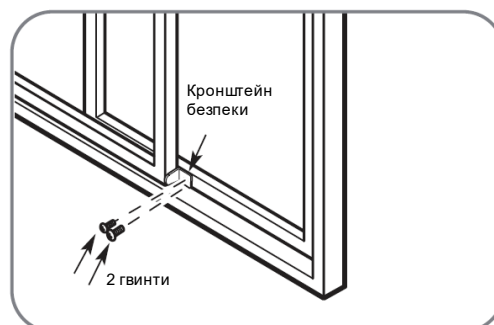

4. Якщо потрібно, встановіть кронштейн безпеки двома гвинтами як показано.

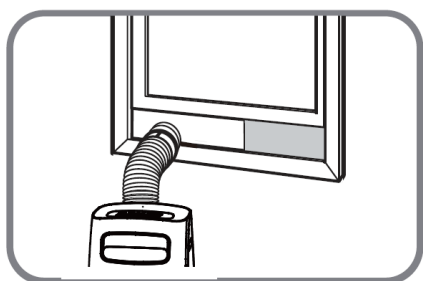

або

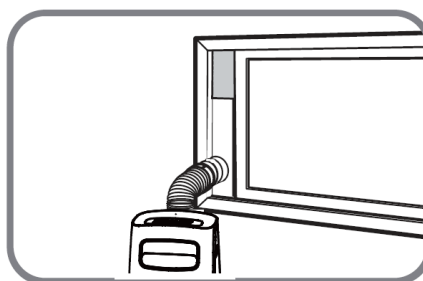

МОДЕЛЬ А

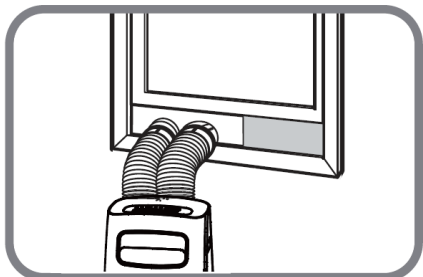

або

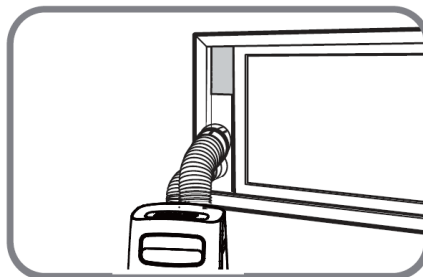

МОДЕЛЬ В

5. Вставити перехідник рейки вікна в отвір для рейки вікна.

Тип 2: Настінне встановлення (для деяких моделей)

1. Вирізати отвір 125 мм (4.9 дюймів) в стіні для Настінного перехідника вихлопу В.
2. Закріпити Настінний перехідник вихлопу В на стіні за допомогою чотирьох Анкерів і Гвинтів з комплекту.
3. Підключити Конструкцію вихлопного шлангу (з Конструкцією вихлопного шлангу А) до Настінного перехідника вихлопу В.

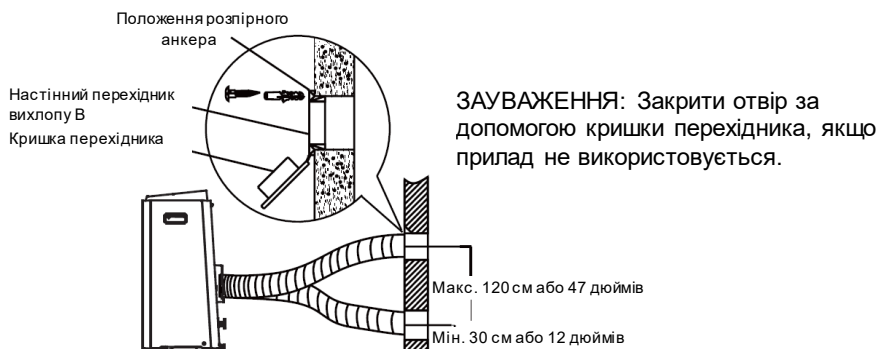

ЗАУВАЖЕННЯ: Щоб впевнитись в правильній роботі, НЕ подовжуйте надто сильно і не згинайте шланг. Впевніться, що немає перешкод навколо виходу повітря вихлопного шлангу (на відстані до 500 мм), щоб вихлопна система працювала правильно. Всі Ілюстрації в цій інструкції наведені тільки для пояснення. Ваш кондиціонер повітря може дещо відрізнятись. Переважає реальна форма.



Функція КОНТРОЛЬ ПРОДУВКИ (для МОДЕЛІ В)

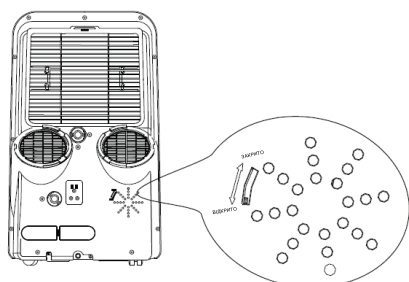

Контроль продувки розташований в задній частині кондиціонера повітря. У **ВІДКРИТОМУ** положенні він прибирає застояле повітря з приміщення і видає його назовні. Свіже повітря надходить в приміщення звичайним шляхом. Коли немає потреби в циркуляції повітря в приміщенні, перевести Контроль продувки в положення **ЗАКРИТО**. Ця функція стосується тільки **МОДЕЛІ В**.

Інструкції з експлуатації

Характеристики панелі управління

ЗАУВАЖЕННЯ: Наступні панелі управління наведені тільки для пояснення. Панель управління придбаного вами приладу може дещо відрізнятись, відповідно до моделі. На вашому приладі може не бути деяких індикаторів або кнопок. Переважає реальна форма.

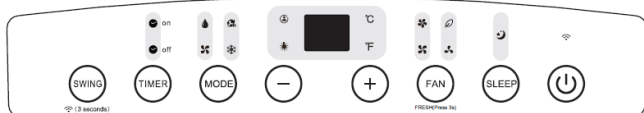
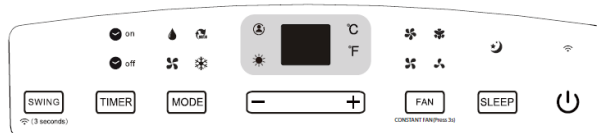
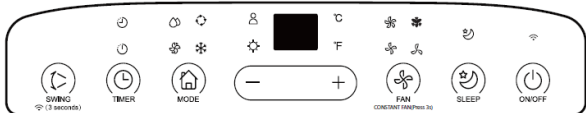
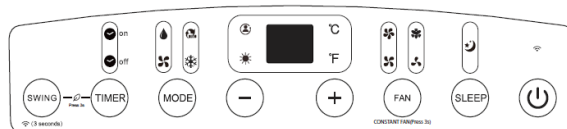
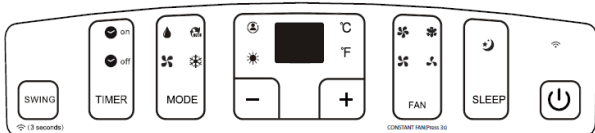
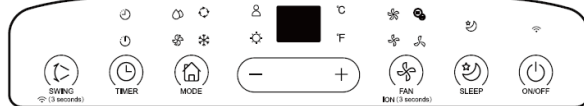
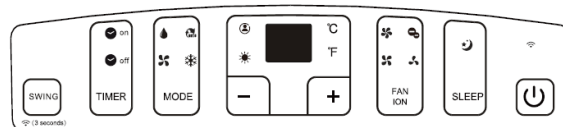
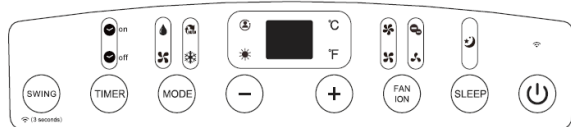

ЗАУВАЖЕННЯ: На деяких моделях замість °F. На деяких моделях (індикатор живлення) замість (індикатор БЕЗДРОТОВИЙ).

Індикатор	Функція	Індикатор	Функція	Індикатор	Функція
	Індикатор Таймеру увімкнення		Індикатор ВИСОКОЇ швидкості вентилятора		Індикатор режиму обігріву
	Індикатор Таймеру вимкнення		Індикатор СЕРЕДНЬОЇ швидкості вентилятора	°C	Градуси Цельсія
	Індикатор режиму СУХО		Індикатор НИЗЬКОЇ швидкості вентилятора	°F	Градуси Фаренгейта
	Індикатор режиму ВЕНТИЛЯТОР		Індикатор АВТОМАТИЧНОЇ швидкості вентилятора (всі світяться / всі темні)		ПК екран
	Індикатор режиму АВТО		Індикатор ION		Індикатор Управління живленням
	Індикатор режиму ОХОЛОДЖЕННЯ		Індикатор СОН		Індикатор Живлення
	Індикатор ЙДИ ЗА МНОЮ		Індикатор Бездротовий		Індикатор Свіжості
	Індикатор Постійний вентилятор				

SWING Кнопка Swing/Wireless (Розгойдування/Бездротовий) (На деяких моделях)
 (3 seconds) Використовується для вмикання функції Автоматичного розгойдування. Коли прилад УВІМКНЕНО, натискання кнопки SWING може зупинити жалюзі під бажаним кутом. Використовується для вмикання бездротової функції. Перед першим використанням бездротової функції, натисніть і утримуйте кнопку SWING 3 секунди, щоб увімкнути бездротовий режим з'єднання. Світлодіодний екран показує «AP» -

ви можете встановити Бездротове з'єднання. Якщо з'єднання (роутер) успішне протягом 8 хвилин, прилад вийде з режиму бездротового з'єднання автоматично і бездротовий індикатор буде світитись. Якщо був збій з'єднання протягом 8 хвилин, прилад вийде з режиму бездротового з'єднання автоматично. Після успішного бездротового з'єднання, ви можете натиснути, і утримуючи кнопки SWING і ВНИЗ (-) одночасно протягом 3 секунд - вимкнути бездротову функцію - СВІТЛОДІОДНИЙ ІНДИКАТОР покаже «OF»

протягом 3 секунд, натисніть кнопки SWING і ВГОРУ (+) одночасно для вмикання Бездротової функції - СВІТЛОДІЮДНИЙ ЕКРАН покаже «On» протягом 3 секунд.
ЗАУВАЖЕННЯ: Після перезапуску Бездротової функції, може знадобитись деякий час для автоматичного підключення до мережі.

TIMER

Кнопка Timer
Використовується для початку програми АВТО УВІМК і АВТО ВИМК, разом з кнопками + і -. Індикатор таймера увімк/вимк світиться залежно від налаштувань таймера увімкнення/вимкнення.

MODE

Кнопка Mode
Вибрати відповідний режим роботи. При кожному натисканні кнопки, режим вибирається в наступній послідовності: АВТО, ОХОЛОДЖЕННЯ, СУХО, ВЕНТИЛЯТОР і ОБІГРІВ (в моделях тільки для охолодження цей режим відсутній). Індикатор режиму світиться в різних налаштуваннях режиму.



Кнопки Вгору (+) і Вниз (-)
Використовуються для налаштування (збільшення/зменшення) температури з кроком 1°C/1°F (або 2°F) в діапазоні 17°C/62°F – 30°C/86°F (або 88°F) або налаштування таймера в діапазоні 0~24 годин.
ЗАУВАЖЕННЯ: Панель управління може показувати температуру в градусах Цельсія або Фаренгейта. Для перетворення з одних одиниць в інші, одночасно натисніть і утримуйте кнопки Вгору і Вниз 3 секунди.

FAN
CONSTANT FAN(Press 3s)

Кнопка Fan/Constant fan (Вентилятор/Постійний вентилятор) (на деяких моделях) контролює швидкість вентилятора. Натиснути, щоб вибрати одну з чотирьох швидкостей вентилятора: НИЗЬКА, СЕРЕДНЯ, ВИСОКА і АВТО. Індикатор швидкості вентилятора світиться в різних налаштуваннях вентилятора. Якщо вибрана АВТО швидкість вентилятора, всі індикатори вентилятора гаснуть. На деяких моделях, якщо вибрано АВТО швидкість вентилятора, всі індикатори вентилятора світяться.

ION FRESH

Функція ION/Свіжий (на деяких моделях)
Утримувати кнопку FAN 3 секунди, щоб ввімкнути функцію ION/СВІЖИЙ, індикатор ION/FRESH світиться (якщо є), СВІТЛОДІЮДНИЙ ІНДИКАТОР покаже «On» протягом 3 секунд на деяких приладах. Вмикається іонізатор, який дозволяє очистити повітря в приміщенні. Знову утримувати 3 секунди для зупинки функції ION/СВІЖИЙ, індикатор ION/FRESH згасне (якщо є), СВІТЛОДІЮДНИЙ ЕКРАН показуватиме «OF» протягом 3 секунд - на деяких приладах.
Кнопка Sleep(Eco)
Використовується для вмикання режиму SON/ЕКО

SLEEP

Кнопка живлення
Вимикач живлення УВІМК/ВИМК.



СВІТЛОДІЮДНИЙ екран
Показує задану температуру в °C або °F («°F» не показується на деяких моделях) і налаштування Автоматичного таймера. В режимах СУХО і ВЕНТИЛЯТОР показується температура в приміщенні.
Показує коди помилок і коди захисту:
E1 - Помилка кімнатного датчика температури.
E2 - Помилка датчика температури випаровувача.
E3 - Помилка датчика температури конденсатора (На деяких моделях).
E4 - Помилка зв'язку з панеллю екрана.
E5 - Несправність виявлення протікання холодоагенту (На деяких моделях).
P1 - Нижній лоток заповнений - приєднати шланг зливання і злити накопичену воду. Якщо захист спрацює знову, зверніться в службу підтримки.
Зауваження: Якщо сталась одна з перерахованих вище несправностей, вимкніть прилад і перевірте на блокування будь-яких отворів.
Перезапустіть прилад; якщо несправність не зникла, вимкніть прилад і відключіть шнур живлення. Зв'яжіться з виробником, його агентом або іншою кваліфікованою особою за обслуговуванням.

Інструкції з експлуатації**Робота в режимі ОХОЛОДЖЕННЯ**

- Натисніть кнопку «MODE», доки не засвітиться індикатор «COOL».
- Натисніть кнопку «ADJUST» «+» або «-» для вибору бажаної температури в приміщенні. Температуру можна вибрати в діапазоні 17°C~30°C/62°F~86°F(або 88°F).
- Натисніть кнопку «FAN SPEED», щоб вибрати швидкість вентилятора.

Робота в режимі ОБІГРІВ (відсутній в моделях тільки з охолодженням)

- Натисніть кнопку «MODE», доки не засвітиться індикатор «HEAT».
- Натисніть кнопку «ADJUST» «+» або «-» для вибору бажаної температури в приміщенні. Температуру можна вибрати в діапазоні 17°C~30°C/62°F~86°F(або 88°F).
- Натисніть кнопку «FAN SPEED», щоб вибрати швидкість вентилятора.

Зауваження: Для деяких моделей, швидкість вентилятора неможливо налаштувати в режимі ОБІГРІВ.

Робота в режимі СУХО

- Натисніть кнопку «MODE», доки не засвітиться індикатор «DRY».
- В цьому режимі ви не можете вибрати швидкість вентилятора або налаштувати температуру. Мотор вентилятора працює на НИЗЬКІЙ швидкості.
- Тримайте вікна і двері зачиненими для кращого ефекту осушення.
- Не закріплювати трубку на вікні.

Робота в режим АВТО

- Якщо переключити кондиціонер повітря в режим АВТО, він автоматично вибере режим охолодження, обігріву (але не в моделях, призначених тільки для охолодження) або тільки вентилятора, залежно від температури, яку ви вибрали, і температури в приміщенні.
- Кондиціонер повітря контролюватиме температуру в приміщенні автоматично біля заданої вами температури.
- В режимі АВТО, ви не можете вибрати швидкість вентилятора.

ЗАУВАЖЕННЯ: В деяких моделях в режимі АВТО, горять індикатори автоматичного режиму роботи і поточного режиму роботи.

Робота ВЕНТИЛЯТОРА

- Натисніть кнопку «MODE», доки не засвітиться індикатор «FAN».
- Натисніть кнопку «FAN SPEED», щоб вибрати швидкість вентилятора. Температура не може бути налаштована.
- Не закріплювати трубку на вікні.

Робота в режимі ТАЙМЕР

- Коли прилад ввімкнений, натискання кнопки Timer запустить програму автоматичного вимикання,

індикатор TIMER OFF світиться. Натисніть кнопку ВГОРУ або ВНИЗ для вибору бажаного часу. Натиснути кнопку TIMER знову, утримуючи протягом 5 секунд - почнеться програма автоматичного вмикавання. Індикатор TIMER ON світиться. Натисніть кнопку ВГОРУ або ВНИЗ для вибору бажаного часу Автоматичного вмикавання.

- Коли прилад вимкнений, натисніть кнопку Timer, щоб увімкнути програму Автоматичного вмикавання, утримуйте знову протягом 5 секунд - почнеться програма Автоматичного вимикання.
- Натисніть або утримуйте кнопку ВГОРУ або ВНИЗ для зміни автоматичного часу з кроком 0.5 годин до 10 годин, потім з кроком 1 година до 24 годин. Модуль управління відраховуватиме час, що залишився до запуску.
- Система автоматично повернеться до відображення попередніх налаштувань температури, якщо протягом 5 секунд нічого не робити.
- ВМИКАННЯ або ВИМИКАННЯ приладу в будь-який час або налаштування таймера на значення 0.0 скасує програму Автоматичного запуску/Зупинки.

Функція Сон (ЕКО)

- Натисніть цю кнопку і вибрана температура збільшиться (охолодження) або зменшиться (обігрів) на 1°C/2°F (або 1°F) на 30 хвилин. Температура потім збільшиться (охолодження) або зменшиться (обігрів) ще на 1°C/2°F (або 1°F) ще через 30 хвилин. Ця нова температура буде підтримуватись ще 7 годин, доки не повернеться до раніше вибраної температури. Це завершує режим Сон/Еко і прилад продовжить працювати так, як був запрограмований спочатку.

ЗАУВАЖЕННЯ: Ця можливість недоступна в режимах ВЕНТИЛЯТОР або СУХО.

Інші характеристики

Функція ЙДИ ЗА МНОЮ/ДАТЧИК ТЕМПЕРАТУРИ (На деяких моделях)

ЗАУВАЖЕННЯ: Цю функцію можна активувати ТІЛЬКИ з пульта дистанційного управління.

Дистанційне управління працює як дистанційний термостат, що дозволяє точно налаштувати температуру в місці його знаходження.

Щоб активувати функцію Йди За Мною/Датчик Температури, направте пульт дистанційного управління на прилад і натисніть кнопку FOLLOW ME/Temp Sensing. Дистанційне управління буде відправляти цей сигнал кондиціонеру повітря, доки кнопка FOLLOW ME/Temp Sensing не буде знову натиснута. Якщо прилад не буде отримувати сигнал

Follow Me/Temp Sensing протягом 7 хвилин, прилад вийде з режиму Йди За Мною/Датчик Температури.

ЗАУВАЖЕННЯ: Ця можливість недоступна в режимах ВЕНТИЛЯТОР або СУХО.

АВТОМАТИЧНЕ ПЕРЕЗАВАНТАЖЕННЯ

Якщо прилад неочікувано вимикається через перебої живлення, він автоматично перезапуститься з попередніми налаштуваннями функції, коли живлення відновиться.

НАЛАШТУВАННЯ НАПРЯМКУ ПОТОКУ ПОВІТРЯ

Жалюзі можуть бути налаштовані автоматично. Налаштування напрямку потоку повітря автоматично:

- Коли живлення увімкнене, жалюзі повністю відкриються.
- Натисніть кнопку SWING на панелі або пульті дистанційного управління, щоб увімкнути функцію автоматичного розгойдування. Жалюзі будуть автоматично розгойдуватись вгору і вниз.
- Будь ласка, не налаштовуйте жалюзі вручну.

ПОЧЕКАЙТЕ 3 ХВИЛИНИ ПЕРЕД ВІДНОВЛЕННЯМ РОБОТИ

Після зупинки приладу, його роботу буде неможливо відновити протягом 3 хвилин. Це потрібно для захисту приладу. Робота автоматично почнеться через 3 хвилини.

Функція УПРАВЛІННЯ ЖИВЛЕННЯМ (На деяких моделях)

Під час операції охолодження, коли температура оточуючого середовища нижче заданої температури деякий час, прилад автоматично вмикає функцію управління живленням. Компресор і мотор вентилятора зупиняться. Коли температура оточуючого середовища вище заданої температури, прилад автоматично вийде з функції управління живленням. Компресор і (або) мотор вентилятора працюють.

Зливання води

- Під час режимів осушення, зніміть верхню пробку зливання з задньої частини приладу, підключіть з'єднання зливання (універсальне з'єднання 5/8") з шлангом 3/4" (купується на місці). Для моделей без підключення зливання, просто приєднайте шланг зливання до отвору. Розмістіть відкритий кінець шлангу прямо над областю зливання на підлозі вашого підвалу.

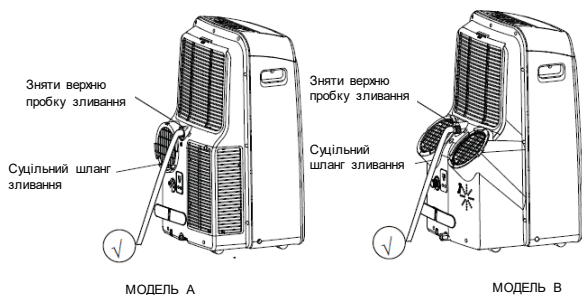

- Під час режимів теплового насоса, зніміть нижню пробку зливання з задньої частини приладу, підключіть з'єднання зливання (універсальне з'єднання 5/8") з шлангом 3/4" (купується на місці). Для моделей без підключення зливання, просто приєднайте шланг зливання до отвору. Розмістіть відкритий кінець переходника шлангу прямо над областю зливання на підлозі вашого підвалу.

ЗАУВАЖЕННЯ: Впевніться, що шланг закріплений і немає протікань. Направте шланг в сторону стоку,

переконайтеся, що немає вигинів, які перекривають потік води. Розмістіть кінець шлангу в злив, переконайтеся, що кінець шлангу направлений вниз, щоб вода вільно стікала. (Див. Рис. з ✓). В жодному разі не піднімати. (Див. Рис. з ✗). Коли цільний шланг зливання не використовується, впевнитись, що відповідна пробка зливання і ручка надійно встановлені, щоб не допустити протікання.

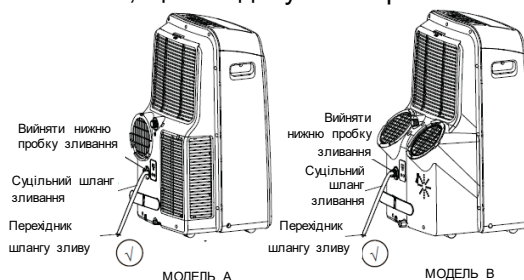

- (Для моделі A1) Під час режимів теплового насоса, зніміть нижню пробку зливання з задньої частини приладу, підключіть з'єднання зливання (універсальне з'єднання 5/8") з шлангом 3/4" (купується на місці). Акуратно перемістіть прилад в місце зливання, дайте воді стекти.

Зауваження: Переконайтеся, що шланг зливання знаходиться нижче, ніж вихід зливання нижнього лотка.



Коли рівень води в нижньому лотку досягне заданого, прилад подасть 8 звукових сигналів, а на цифровому екрані з'явиться «P1». В цей момент процес кондиціювання повітря / осушення негайно зупиниться. Однак, мотор вентилятора продовжить працювати (це нормально). Акуратно перемістіть прилад в місце для зливання, вийміть нижню пробку зливання і дайте воді стекти. Знову встановіть нижню пробку зливання та перезапустіть машину, доки символ «P1» не зникне. Якщо помилка повториться, зверніться в службу підтримки.

ЗАУВАЖЕННЯ: Впевніться, що знову надійно встановили нижню пробку зливання, щоб запобігти протіканню перед використанням приладу.

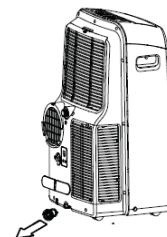

Обслуговування

Заходи безпеки

- Завжди вимикайте з розетки перед очищенням або обслуговуванням.
- НЕ використовуйте займісті хімічні речовини для очищення приладу.
- НЕ мийте прилад під проточною водою. Це призводить до небезпеки ураження електричним струмом.
- НЕ працюйте з приладом, якщо живлення пошкоджено під час очищення. Пошкоджений шнур живлення потрібно замінити на новий, наданий виробником.

Очищення повітряного фільтра

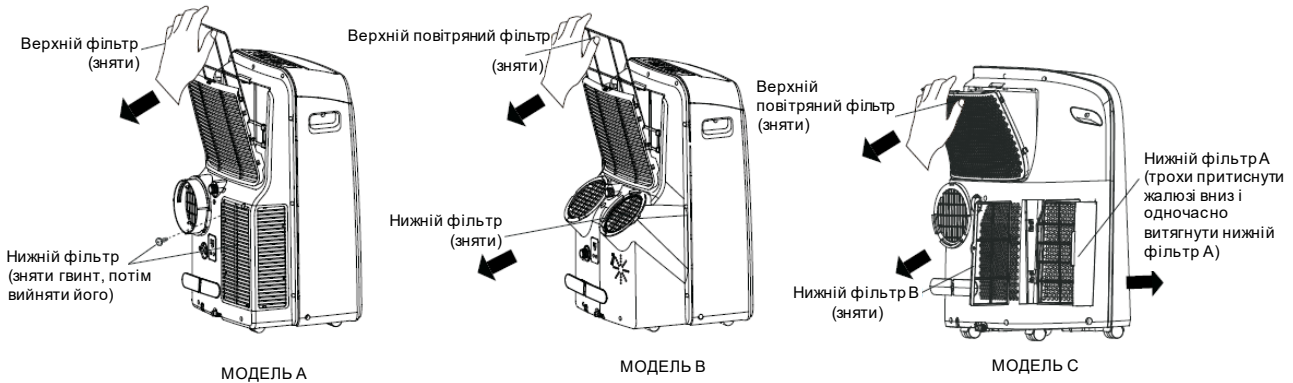

Демонтаж

- В цьому приладі є верхній і нижній фільтри. Зняти верхній фільтр вздовж напрямку стрілки. Зняти нижній фільтр, відпустивши гвинт (якщо є); зняти фільтр як показано.

Очищення

- Промити повітряний фільтр, акуратно зануривши його в теплу воду (приблизно 40°C/104°F) з нейтральним миючим засобом. Промити фільтр і висушити його в затіненому місці.

Кріплення

- Встановити верхній повітряний фільтр після очищення, встановити нижній фільтр за допомогою гвинта (якщо є).

Поради щодо обслуговування

- Очищуйте повітряний фільтр кожні 2 тижні для оптимальної роботи.
- Лоток для збирання води потрібно злити негайно після помилки P1, а також перед зберіганням, щоб не допустити утворення плісняви.
- В квартирах з тваринами, вам потрібно періодично протирати жалюзі, щоб не допустити блокування потоку повітря шерстю тварин.



ПОПЕРЕДЖЕННЯ

НЕ запускайте прилад без фільтра, тому що бруд і волокна засмітять його і зменшать ефективність.

Очищення приладу

Почистити прилад вологою тканиною без ворсу та м'яким миючим засобом. Висушити прилад сухою тканиною без ворсу.

Зберігання кондиціонера, який не використовується

- Злийте лоток для збирання води приладу відповідно до вказівок в наступному розділі.
- Запустіть кондиціонер в режимі ВЕНТИЛЯТОР на 12 годин в теплому приміщенні, щоб висушити його і не допустити плісняви.
- Вимкніть кондиціонер і відключіть від розетки.
- Почистіть повітряний фільтр відповідно до інструкцій з попереднього розділу. Перед зберіганням встановіть чистий сухий фільтр.
- Вийміть батарейки з пульта дистанційного управління.

Зауваження: Зберігайте прилад в прохолодному темному місці. Вплив прямого сонячного світла або надмірного тепла скоротить строк служби приладу.

Зауваження: Корпус і передню панель можна протерти від пилу знежиреною ганчіркою або промити ганчіркою, змоченою в воді та розчині м'якого миючого засобу для посуду. Ретельно промити та витерти насухо. Не використовувати жорсткі миючі засоби, віск або поліроль на передній панелі корпусу. Відіжміть зайву воду з ганчірки перед тим, як витерти поверхню навколо елементів управління. Присутність великої кількості води на елементах управління або поряд з ними може пошкодити прилад.

Поради щодо усунення проблем

Проблема	Можливі причини	Рішення
Прилад не вмикається при натисканні на кнопку УВІМК/ВИМК	Код захисту P1	Лоток для збирання води повний. Вимкнути прилад, злити воду з Лотка для збирання води, перезапустити прилад.
	В режимі ОХОЛОДЖЕННЯ: температура кімнати нижче, ніж встановлена температура	Скинути температуру
Прилад повільно охолоджує	Повітряний фільтр забитий пилом або шерстю тварин	Вимкнути прилад і почистити фільтр згідно з інструкціями
	Вихлопний шланг підключений або забитий	Вимкнути прилад, відключити шланг, перевірити чи він не забитий і знову підключити шланг
	В приладі мало холодоагенту	Викликати обслуговуючого техника для перевірки приладу і доливання холодоагенту
	Налаштування температури надто високі	Зменшити задану температуру
	Вікна і двері в приміщенні відкриті	Впевнитись, що всі вікна і двері зачинені
	Площа приміщення надто велика	Ще раз перевірити площу охолодження
	В приміщенні є джерела тепла	При можливості, прибрати джерела тепла
Прилад шумний і сильно вібрує	Земля нерівна	Розмістити блок на плоскій, рівній поверхні
	Повітряний фільтр забитий пилом або шерстю тварин	Вимкнути прилад і почистити фільтр відповідно до інструкцій
Булькання	Цей звук викликаний рухом холодоагенту в приладі	Це нормально

Інформація про імпеданс

Щоб відповідати EN 61000-3-11, прилад MPPD-14CRN1-QB6 повинен бути підключений тільки до живлення з наступним імпедансом: $|Z_{sys}|=0.346$ Ом або менше, прилад MPPDB-12HRN1-QB6G1 повинен бути підключений тільки до живлення з наступним імпедансом: $|Z_{sys}|=0.337$ Ом або менше. Перед підключенням приладу до публічної мережі, зв'яжіться з вашою місцевою енергокомпанією, щоб впевнитись, що мережа відповідає наведеним вище вимогам.

Щоб відповідати EN 61000-3-11, прилад MPPDB-12HRN7-QB6G1 повинен бути підключений тільки до живлення з наступним імпедансом: $|Z_{sys}|=0.348$ Ом або менше, прилад MPPDB-12CRN7-QB6G1 повинен бути підключений тільки до живлення з наступним імпедансом: $|Z_{sys}|=0.362$ Ом або менше. Перед підключенням приладу до публічної мережі, зв'яжіться з вашою місцевою енергокомпанією, щоб впевнитись, що мережа відповідає наведеним вище вимогам.

		NCI12OMPLw0	
Електроживлення		В/Ф/Гц	220-240~/1/50
Охолодження	Потужність охолодження	Вт	3517
	Номінальна споживана потужність	Вт	1350
	Номінальний струм	А	5,9
	Енергоефективність СКЕЕ (клас)		2,6 (А)
Нагрівання	Потужність обігріву	Вт	2931
	Номінальна споживана потужність	Вт	1045
	Номінальний струм	А	5,0
	Енергоефективність СККД (клас)		2,8 (А+)
Максимальна споживана потужність		Вт	1450
Максимальний споживний струм		А	8,0
Рівень шуму внутрішнього блоку (Hi/Mi/Lo)		дБ (А)	52/51,3/50,6
Внутрішній блок	Розміри (Д*В*Г)	мм	467x397x765
	Розміри в упаковці (Д*В*Г)	мм	512x442x880
	Вага Нетто / Брутто	кг	33,2/37
Компресор			GMCC
Холодоагент	Тип		R290
	Вага	кг	0,220

ІНФОРМАЦІЯ ПРО ПІДТВЕРДЖЕННЯ ВІДПОВІДНОСТІ ПРОДУКТУ



Мобільний кондиціонер відповідають вимогам відповідних Технічних регламентів:

- радіобладнання (постанова КМУ від 24.05.2017р. № 355);
- обмеження використання деяких небезпечних речовин в електричному та електронному обладнанні (постанова КМУ від 10.03.2017р. № 139);
- енергетичного маркування кондиціонерів повітря (постанова КМУ від 24.05.2017р. № 360);
- щодо встановлення системи для визначення вимог з екодизайну енергоспоживчих продуктів (постанова КМУ від 03.10.2018 № 804);
- щодо вимог до екодизайну для кондиціонерів повітря та вентиляторів, призначених для особистого комфорту (постанова КМУ від 14.08.2019р. № 739).

Повний текст декларації про відповідність доступний на офіційному сайті - novaform.com.ua

Стандарт	IEEE802.11b/g/n
Тип антени	Зовнішня ненаправлена антена
Частота	WIFI:2,4 ГГц
Максимальна потужність передачі	15 дБм мак

Вироблено на замовлення ТМ «NC clima»

Виробник: GD Midea Air-Conditioning Equipment Co. Ltd, Midea Industrial City, Beijiao, Shunde, Foshan, Guangdong, P.R. China.
(ГД Мідея Еір-Кондішининг Еквіпмент Ко. ЛТД, Мідея Індастріал Сіті, Бейджао, Шанде, Фосшан, Гуангдонг, П.Р. Китай)

З питань гарантійного обслуговування, ремонту та прийняття претензій від споживача звертайтеся до уповноваженого представника в Україні: ТОВ «НОВАФОРМ» Україна, 04060 м. Київ, вулиця Ризька, будинок 73-Г, офіс 7/3
(безкоштовно зі стаціонарних телефонів, в межах України): 0-800-40-05-15 0-800-33-04-70

У зв'язку з тим, що перелік сервісних центрів постійно змінюється, актуальний перелік авторизованих сервісних центрів Ви можете отримати на офіційному сайті: <https://novaform.com.ua/service/>

Дата виробництва вказана на виробі.

ГАРАНТІЙНІ ЗОБОВ'ЯЗАННЯ

Шановний Покупець!

Дякуємо Вам за покупку продукції ТМ «NC clima» та довіру до нашої компанії!

Ці умови гарантії діють на території України. При виявленні недоліків протягом гарантійного строку, споживач має право висунути вимоги, встановлені чинним законодавством про захист прав споживачів щодо їх усунення.

Переконливо просимо Вас уважно перевірити правильність заповнення гарантійного талону. При відсутності відмітки підприємства торгівлі про продаж, розрахункового документа з датою продажу, гарантійний термін визначається від дати випуску виробу.

В конструкцію, комплектацію або технологію виготовлення виробу, з метою поліпшення його технічних характеристик, можуть бути внесені зміни. Такі зміни вносяться у виріб без попереднього повідомлення Покупця та не тягнуть зобов'язань щодо змін/поліпшення раніше вироблених виробів

Ми гарантуємо високу якість, надійну та безпечну роботу своєї продукції, за умови дотримання технічних вимог, що викладені в інструкції з експлуатації.

Зовнішній вид та комплектність виробу

Ретельно перевірте зовнішній вигляд виробу та його комплектність. Усі претензії щодо зовнішнього вигляду та комплектності виробу пред'являйте Продавцю при покупці виробу. Також, при отриманні і оплаті виробу через Інтернет – магазин та доставки його кур'єром, Покупець у присутності кур'єра, зобов'язаний перевірити повноту комплектації й зовнішній вигляд виробу на предмет відсутності фізичних дефектів (подряпин, тріщини, сколів, тощо) Після від'їзду кур'єра або виходу покупця з магазину, претензії з цих питань не приймаються.

Загальні правила монтажу (підключення) виробу. (якщо виріб має потребу в монтажі або підключення)

Виробник рекомендує здійснювати установку та підключення товару спеціалістами авторизованих сервісних центрів (далі – АСЦ). Виробник не несе жодної відповідальності за будь-який збиток, завданий споживачеві, фізичним або юридичним особам внаслідок установки та підключення, що не відповідають вимогам, зазначеним в інструкції з експлуатації (монтажу).

У разі звернення до інших організацій або до фізичних осіб, що мають відповідні ліцензії і сертифікати, вимагайте щоб майстер залишив документ, який підтверджує проведення робіт по монтажу (підключенню).

Відповідальність за несправність виробу з вини організації, що здійснила його монтаж (підключення), несе монтажна організація. У даному випадку необхідно звернутися до організації, що проводила монтаж (підключення), виробу.

Оплата робіт з установки та підключення товару, а також монтажу та демонтажу виробу під час ремонту, відбувається за прейскурантом АСЦ.

Умови гарантії

Гарантійне обслуговування та ремонт придбаного Вами виробу повинен здійснюватися тільки АСЦ. При виявленні неавторизованого втручання, гарантійні зобов'язання виробника припиняються.

У разі звернення до інших організацій або до фізичних осіб, що мають відповідні ліцензії і сертифікати, вимагайте щоб майстер залишив документ який підтверджує проведення робіт по установці.

Несправні вузли виробу, в період дії гарантійних зобов'язань, ремонтуються за рахунок АСЦ або замінюються на працездатний виріб. Рішення про доцільність ремонту або заміни приймають фахівці АСЦ. Несправні вузли, замінені в період дії гарантійних зобов'язань переходять у власність АСЦ.

При виконанні гарантійних ремонтів, термін гарантії збільшується на час перебування виробу в ремонті. Зазначений час обчислюється від дня звернення споживача в АСЦ із вимогою про усунення недоліків.

Порядок обчислення гарантійного строку для виробу, який придбано для комерційних цілей, визначається окремо договором купівлі-продажу, відповідно до діючого законодавства України.

Правильне заповнення гарантійного талону

Щоб уникнути помилок, переконливо просимо Вас, до установки/експлуатації виробу, уважно ознайомитися з його інструкцією з експлуатації та перевірити заповнення Гарантійного талону.

Гарантія дійсна та має силу, якщо Гарантійний талон правильно та чітко заповнений, та в ньому вказані: найменування і модель виробу, його серійний (заводський) номер, дата продажу, а також є підпис уповноваженого лица, штамп фірми Продавця та підпис Покупця про прийняття ним гарантійних умов. Забороняється вносити в Гарантійний талон будь-які зміни, а також стирати, виправляти або переписувати будь-які дані зазначені в ньому. У випадку неправильного або неповного заповнення Гарантійного талону негайно зверніться до Продавця даного виробу.

При невиконанні цих умов Гарантійний Талон визнається недійсним.

Задоволення вимог споживача не поширюється на товари, які використовуються для інших потреб, не передбачених їх конструкцією.

Будь ласка, зберігайте Гарантійний талон у період всього терміну експлуатації виробу.

По всім питанням, рекомендуємо Вам звертатися тільки в АСЦ **ТМ «NC clima»**, адреса й телефони яких знаходяться на інтернет-сторінці: <https://novaform.com.ua/service/>

Будь-яку додаткову інформацію Ви можете отримати за телефонами гарячої лінії **ТМ «NC clima»**:

0 800 40 05 15 0 800 33 04 70

Вимоги під час приймання виробу до АСЦ

Гарантійний ремонт виконується при наданні несправного виробу в чистому вигляді та повної його комплектності при наявності повністю та правильного заповненого Гарантійного талону.

На гарантійне обслуговування приймається товар за наявності експлуатаційних документів, пломб виробника або виконавця на товарі, якщо це передбачено експлуатаційним документом, відсутності пошкоджень товару, які могли викликати несправність, за умови дотримання вимог експлуатаційного документа щодо правил зберігання, введення в експлуатацію та використання товару за призначенням.

Гарантія поширюється на виробничий або конструкційні дефект виробу

Будь-які претензії щодо якості товару розглядаються тільки після перевірки виробу представником АСЦ.

Виконання АСЦ ремонтних робіт та заміна дефектних деталей виробу відбуваються або у приміщенні АСЦ або у Покупця (на розсуд АСЦ). Гарантійний ремонт виробу виконується протягом 14 (чотирнадцяти) днів. В разі, якщо під час гарантійного ремонту стане зрозумілим, що в зазначений строк недоліки не будуть усунені, сторони мають право укласти угоду про новий термін.

У разі потреби діагностики і ремонту товару в приміщенні організації, яка здійснює ремонт (АСЦ), транспортування виробу здійснюється відповідно до Закону України «Про захист прав споживачів». У разі виклику спеціаліста для перевірки якості виробу, у результаті якого виявилася відсутність недоліків виробу або було виявлено, що недоліки виникли внаслідок порушення правил використання, зазначених в інструкції з експлуатації, транспортування, монтажу (підключення), обставин непереборної сили, діагностика товару та транспортні витрати оплачуються Покупцем за прейскурантом АСЦ. У разі відсутності Покупця за вказаною адресою на момент приходу спеціаліста АСЦ в обумовлений час, при повторному виклику стягується плата за виїзд спеціаліста за прейскурантом АСЦ.

Гарантія виробника не поширюється:	Гарантія виробника також не надається у випадках:
<ul style="list-style-type: none"> - технічне та сервісне обслуговування виробу (чистку, заміну фільтрів або пристроїв, виконуючих функції фільтрів); - програмне забезпечення виробу; - на будь-які адаптації та зміни виробу, які внесені Покупцем самостійно, в тому числі з метою вдосконалення та розширення його звичайної сфери застосування, яка вказана в інструкції з експлуатації виробу; - аксесуари, які входять до складу виробу (частини оформлення корпусу, лампочки, батарейки й акумулятори, картриджі, зарядні пристрої, насадки, фільтри, запобіжники й інші деталі, які мають обмежений строк гарантії). 	<ul style="list-style-type: none"> - наявність у гарантійному талоні виправлень, нерозбірливих записів; - якщо на виробі вилучена чи пошкоджена ідентифікаційна (товарна) етикетка, нерозбірливий серійний номер; - якщо несправності виробу виникли внаслідок ушкоджень при транспортуванні, неправильного зберігання, недбалого застосування, поганого догляду. Якщо виріб має надмірне забруднення, як внутрішнє так і зовнішнє, іржавий; - порушення правил використання виробу, зазначених в інструкції з експлуатації; - виріб піддавався розкриттю, самостійному ремонту чи заміні конструкції особами, не уповноваженими на ремонт АСЦ, або змашенню виробу під час гарантійного терміну, якщо це не передбачено інструкцією з експлуатації (сліди розкриття, зірвані шліци гвинтів)*; - виріб, призначений для роботи в побутових умовах, використовувався в комерційних цілях (професійне використання та великі об'єми робіт) або для інших цілей не передбачених конструкцією даного виробу*; - якщо експлуатація виробу після прояву несправності не була зупинена і продовжувалась*; - дефект виник внаслідок некваліфікованих дій під час встановлення (монтажу/демонтажу) виробу, або внаслідок спроб ремонту неавторизованим сервісними центрами та іншими особами; - підключення до виробу стороннього обладнання, що призвело до виходу з ладу самого виробу. Висновок про вихід з ладу виробу, в результаті впливу вищесказаних факторів, робиться фахівцем АСЦ. - виріб має зовнішні механічні ушкодження, або ушкодження, які викликані незалежними від виробника причинами, такими як: явища природи й стихійні лиха, пожежа, домашні й дикі тварини, потрапляння всередину виробу сторонніх предметів, комах, речовин, рідин, тощо; - ушкодження, викликані невідповідністю параметрів живильних мереж державним стандартам та іншими подібними факторами; - ушкодження, викликані використанням нестандартних видаткових матеріалів, адаптерів, запчастин, тощо; - якщо має місце нормальний знос виробу в результаті тривалого використання (великі об'єми робіт). Рівномірний знос деталей при відсутності на них заводських дефектів не дає право на їх заміну по гарантії*; - внаслідок витоку фреону за місцями з'єднань фреонових магістралей, за якість яких несе відповідальність монтажна організація. - дефектів, що виникли внаслідок невиконання Покупцем зазначеної нижче Пам'ятки по догляду за виробами. <p><small>*виявляється діагностикою в авторизованому сервісному центрі</small></p>

Гарантійний термін

Гарантія виробника надається на весь спектр продукції **Торгової марки «NC clima»**, що постачається в Україну.

Найменування	Термін служби (місяців)	Гарантійний строк (місяців)
Мобільний кондиціонер	60	24

Особливі умови гарантійного обслуговування кондиціонерів

Гарантія не поширюється на недовліки в роботі виробу в разі якщо Покупець за своєї ініціативи (без урахування відповідної інформації Продавця) обрав та купив кондиціонер належної якості, але за своїми технічним характеристикам не призначений для приміщення, в якому він був згодом встановлений Покупцем.

Шановний покупець! Нагадуємо, що некваліфікований монтаж кондиціонерів може привести к його неправильної роботи і, як наслідок, до порушень в роботі виробу.

Пам'ятка по догляду за кондиціонером повітря:

- раз на 2 (два) тижні (при інтенсивної експлуатації частіше) контролюйте чистоту повітряних фільтрів в внутрішньому блоці (дивись інструкцію з експлуатації). Захисні властивості цих фільтрів базуються на електростатичному ефекті, тому навіть при незначному забрудненні фільтр перестає виконувати свої функції;
- для надійної та тривалої роботи кондиціонерів повітря необхідно проводити їх періодичне технічне обслуговування (чистка від бруду та пилу теплообмінників зовнішнього та внутрішнього блоків, перевірку тиску у системі, діагностика електронних компонентів кондиціонера, чистку дренажної системи та інше) спеціалістами АСЦ не менш двох разів на рік, в іншому разі споживачеві може бути відмовлено в гарантії;
- раз на рік (краще навесні або восени, перед переходом його в режим міжсезоння), при необхідності слід вичистити теплообмінник зовнішнього блоку та перевірити роботу на всіх режимах. Це забезпечить надійну роботу Вашого кондиціонера повітря;
- звертаємо Вашу увагу, що експлуатація кондиціонера повітря у зимових умовах має свої особливості. При температурі повітря нижче допустимої робочої температурі вказаної в інструкції, рекомендуємо використовувати кондиціонер в режимі вентиляції.
- запуск кондиціонера для роботи в режимах охолодження або обігрів може привести к збоєм у роботі та поломці компресора. Якщо зовнішня температура повітря від'ємна та конденсат (вода з внутрішнього блоку) виводиться на зовні, то можливо замерзання води в дренажної системі і, як наслідок, конденсат буде витікатиме з піддону внутрішнього блоку у приміщення. Зауважимо, що адаптувати до зимових умов можливо будь-яку спліт-систему. Для цього в неї може бути додатково вбудовані пристрій підігріву картера компресора і регулятор оборотів вентилятора зовнішнього блоку, а так само встановлюється «теплий» дренаж;
- якщо виріб не використовується – його необхідно відключати від електромережі.

Продавець (виробник) знімає з себе відповідальність за можливу шкоду, прямо або опосередковано заподіяну виробом людям, домашнім тваринам, майну в разі, якщо це сталося в результаті недотримання правил і умов експлуатації, установки виробу; умисних або необережних дій покупця (споживача) або третіх осіб. Також Продавець (виробник) не несе відповідальність за можливу шкоду, прямо або опосередковано заподіяну виробом відповідного призначення, в результаті втрати, пошкодження або зміни даних та інформації.

Покупець попереджений, що відповідно із статтею 4 Закону України «Про захист прав споживачів» з моменту підписання Покупцем Гарантійного талону вважається що:

- уся необхідна інформація щодо придбаного виробу і його споживчих властивостях представлена в повному обсязі у відповідності з статтею 15 ;
- Покупець отримав інструкцію з експлуатації придбаного виробу на української мові та _____;
- Покупець ознайомлений та згоден з умовами гарантійного обслуговування/особливостями експлуатації та догляду придбаного виробу і зобов'язується їх виконувати;

Артикул

Дата продажу

Серійний номер

Назва торгової організації і штамп

М.П.

Адреса, телефон,
П.І.Б. Споживача

Дата прийому

Дата видачі

Дефект

Печатка сервісного центру, підпис

М.П.

Талон 1

Артикул

Дата продажу

Серійний номер

Назва торгової організації і штамп

М.П.

Адреса, телефон,
П.І.Б. Споживача

Дата прийому

Дата видачі

Дефект

Печатка сервісного центру, підпис

М.П.

Талон 2

Артикул

Дата продажу

Серійний номер

Назва торгової організації і штамп

М.П.

Адреса, телефон,
П.І.Б. Споживача

Дата прийому

Дата видачі

Дефект

Печатка сервісного центру, підпис

М.П.

Талон 3

NC
clima

ВИБІР
КРАЇНИ
2025

Конструкція і технічні характеристики можуть бути змінені без попереднього сповіщення для поліпшення якості продукції. Проконсультуйтеся з відділом продажу або виробником для більш детальної інформації.