

HYUNDAI
AIR CONDITIONER

ОСУШУВАЧ

HDH20UA

Інструкція з експлуатації



GENUINE PRODUCT OF
HYUNDAI CORPORATION

Заходи безпеки

Перед встановленням та експлуатацією пристрою уважно ознайомтеся із заходами безпеки

Щоб уникнути отримання важких або навіть смертельних травм користувачем або іншими особами, а також запобігти пошкодженню майна, потрібно неухильно дотримуватися наведених нижче інструкцій. Неправильне використання пристрою внаслідок ігнорування інструкцій може стати причиною загибелі, травмування або нанесення матеріальних збитків.



ПОПЕРЕДЖЕННЯ

Цей символ вказує на можливість отримання важких травм персоналом або загибелі людей.



УВАГА

Цей символ вказує на можливість пошкодження майна або виникнення інших тяжких наслідків.



ПОПЕРЕДЖЕННЯ

- Не підключайте пристрій у розетки живлення або перехідники, не розраховані на необхідну номінальну напругу.
- Не вмикайте та не вимикайте пристрій завдяки ввімкненню або вимкненню живлення.
- Не використовуйте пошкоджений або невідповідний кабель живлення.
- Не використовуйте кабель живлення невідповідної довжини, і не підключайте цей пристрій в одну розетку з іншими пристроями.
- Не вставляйте та не витягуйте кабель живлення з розетки вологими руками.
- Не встановлюйте пристрій біля джерел горючих газів.
- Не розташовуйте пристрій біля джерел тепла.
- Якщо робота пристрою супроводжується незвичними звуками, запахом або димом, негайно вимкніть його живлення.
- Ніколи не намагайтеся самостійно розбирати або відремонтувати пристрій.
- Перед очищенням вимкніть і відключіть пристрій від електромережі.
- Не використовуйте пристрій біля джерел займистих газів або горючих речовин (наприклад, бензину, бензолу, розчинників тощо).
- Не пийте та не використовуйте в інший спосіб воду, зливу з пристрою.
- Не витягуйте ємність для води під час роботи пристрою.
- Не використовуйте пристрій у невеликих приміщеннях.
- Не встановлюйте пристрій у місцях, де на нього може потрапити вода.
- Розміщуйте пристрій лише на рівній та стійкій поверхні.
- Не закривайте впускні або випускні отвори пристрою ганчірками або рушниками.
- Будьте обережними, під час використання пристрою в приміщенні, де перебувають немовлята, діти, люди похилого віку або особи, які не відчувають зміни рівня вологості повітря.
- Не використовуйте пристрій у приміщенні, де розташовані хімічні речовини.
- Не вставляйте пальці або інші сторонні предмети в решітки або отвори пристрою. Обов'язково попередьте про це дітей.
- Не розташовуйте важкі предмети на кабелі живлення та уникайте його перетискання.
- Не ставайте та не сідайте на пристрій.
- Завжди надійно фіксуйте фільтри. Очищуйте фільтр раз на два тижні.
- У разі потрапляння води в пристрій, вимкніть і відключіть його від електромережі, після чого зверніться до кваліфікованого фахівця з технічного обслуговування.
- Не ставте вази для квітів або інші ємності з водою на пристрій.
- Не використовуйте подовжувачі.

**УВАГА**

- Цей пристрій можуть використовувати діти віком від 8 років, особи з обмеженими фізичними, сенсорними або розумовими здібностями, а також особи без необхідного досвіду та рівня знань, якщо вони перебувають під наглядом відповідальних осіб або отримали від них вказівки щодо безпечної експлуатації цього обладнання та розуміють пов'язані із цим ризики. Не дозволяйте дітям гратися з пристроєм. Дітям заборонено здійснювати очищення або технічне обслуговування пристрою без нагляду з боку відповідальних осіб (ця вимога стосується країн Європейського Союзу).
- Цей пристрій заборонено використовувати особам (включно з дітьми) з обмеженими фізичними, сенсорними або розумовими здібностями, а також особам без необхідного досвіду та рівня знань, якщо вони не перебувають під наглядом осіб, відповідальних за їхню безпеку, або не отримали від них вказівки щодо експлуатації цього обладнання. Потрібно постійно стежити за тим, щоби діти не гралися із цим пристроєм (ця вимога стосується країн, що не є членами Європейського Союзу)
- У разі пошкодження кабелю живлення, його заміну має виконувати виробник, його представник, який відповідає за проведення обслуговування, або людина з аналогічною кваліфікацією — це дасть змогу уникнути появи небезпечних ситуацій.
- Перед проведенням очищення або технічного обслуговування обов'язково відключіть пристрій від електромережі.
- Не встановлюйте пристрій біля джерел горючих газів. Наявність горючого газу біля пристрою може призвести до його займання.
- У разі падіння пристрою під час експлуатації негайно вимкніть і відключіть його від електромережі. Огляньте пристрій, щоби переконатися у відсутності пошкоджень. У разі виникнення підозри щодо пошкодження пристрою зверніться по допомогу до фахівця з технічного обслуговування або представника служби підтримки клієнтів.
- Під час грози відключайте пристрій від електромережі для уникнення його пошкодження від розряду блискавки.
- Не прокладайте кабель під килимовим покриттям. Не накривайте кабель декоративними доріжками або іншими подібними виробами. Не прокладайте кабель під меблями або іншими пристроями. Прокладайте кабель подалі від місць із постійним рухом людей — розташовуйте його там, де відсутній ризик спотикання об нього.
- Не використовуйте пристрій у разі пошкодження його кабелю або вилок. Утилізуйте такий пристрій або зверніться до офіційного сервісного центру для здійснення перевірки та/або проведення ремонту.
- Не використовуйте вентилятор із напівпровідниковим регулятором швидкості для зниження ризику займання або ураження електричним струмом.
- Пристрій потрібно встановлювати на місці його експлуатації відповідно до національних правил монтажу електропроводки.
- Для проведення ремонту або технічного обслуговування цього пристрою звертайтеся до уповноваженого сервісного фахівця.
- Завжди вимикайте пристрій, якщо він не використовується.
- Табличка з паспортними даними розташована на задній панелі пристрою; вона містить електротехнічні параметри та інші його характеристики.
- Переконайтеся у належному заземленні пристрою. Правильно виконане заземлення потрібне для мінімізації ризику ураження електричним струмом та займання обладнання. Кабель живлення оснащений 3-контактною вишкою із заземленням, призначеною для захисту від ураження електричним струмом.
- Цей пристрій потрібно підключати до належно заземленої розетки. Якщо настінна розетка, яку ви плануєте використовувати, не заземлена або не захищена запобіжником із затримкою спрацювання/автоматичним вимикачем (електротехнічні дані пристрою наведені на табличці з його паспортними даними), зверніться до кваліфікованого електрика для монтажу відповідної розетки.
- Не використовуйте осушувач у вологих приміщеннях (наприклад, у ванній або пральній кімнаті).
- Друкована плата пристрою оснащена запобіжником для захисту від перевантаження за струмом. Технічні характеристики запобіжника вказані на друкованій платі, наприклад: T3.15 A/250 В (чи 350 В) тощо.

Примітка щодо наявності фторованих газів (не стосується пристроїв, у яких використовується холодоагент R290)

1. У герметичному обладнанні містяться фторовані парникові гази. Докладну інформацію щодо типів та обсягів викиду фторованих парникових газів у тоннах еквіваленту CO₂ (на деяких моделях) можна знайти на відповідній табличці на самому пристрої.
2. Встановлення, технічне обслуговування та ремонт цього пристрою має здійснювати лише сертифікований фахівець.
3. Для демонтажу та утилізації пристрою потрібно звертатися до сертифікованого фахівця.

Зауваження

У разі використання осушувача повітря в країнах Європейського Союзу необхідно дотримуватися наведених нижче вимог:



УТИЛІЗАЦІЯ. Не утилізуйте цей пристрій разом із несорттованими муніципальними відходами. Такі матеріали необхідно збирати окремо для спеціального оброблення. Також забороняється утилізувати цей пристрій разом із побутовими відходами. Є кілька варіантів утилізації цього пристрою:

- Безкоштовно в міському пункті збирання електронних відходів.
- Безкоштовно віддати його продавцю під час придбання нового пристрою.
- Безкоштовно повернути старий пристрій виробнику для проведення утилізації.
- Продати скупникам металобрухту, оскільки старі пристрої містять дорогоцінні метали. Вивіз відходів у ліс загрожує вашому здоров'ю, оскільки небезпечні речовини потрапляють в ґрунті води, а разом із цим і в ланцюг живлення.

**ПОПЕРЕДЖЕННЯ щодо використання холодоагенту R32/R290**

- Під час розморожування або очищення пристрою не дозволяється використовувати засоби, що не були схвалені виробником.
- Пристрій потрібно зберігати в приміщенні без постійно використовуваних джерел займання (наприклад, відкритого полум'я, працюючого газового приладу або електричного обігрівача).
- Не проколюйте та не підпалюйте пристрій.
- Пам'ятайте, що холодоагенти можуть не мати запаху.
- Цей пристрій необхідно встановлювати, використовувати та зберігати в приміщенні з площею, що відповідає обсягу заправленого в нього холодоагенту. Докладну інформацію щодо типу та обсягу газоподібних речовин див. на відповідній табличці на самому пристрої.
- Цей пристрій потрібно встановлювати, використовувати та зберігати в приміщенні площею понад 4 м².
- Суворо дотримуйтеся державних настанов щодо використання газового обладнання. Забезпечте вільне проходження потоку повітря через вентиляційні отвори.
- Пристрій необхідно зберігати в такий спосіб, щоби виключити можливість його механічного пошкодження.
- Пристрій потрібно зберігати в добре вентильованому приміщенні, розмір якого відповідає номінальним параметрам обладнання.
- До проведення робіт або виконання операцій із відкриття контуру холодильного агента дозволяється залучати лише спеціалістів, які мають чинний сертифікат, виданий акредитованим у цій галузі атестаційним органом, що підтверджує їхню компетентність у сфері безпечного поводження з холодильними агентами згідно з відповідними нормами оцінювання.
- Під час проведення технічного обслуговування неухильно дотримуйтеся рекомендацій виробника обладнання. Технічне обслуговування та ремонт, що вимагають залучення додаткового кваліфікованого персоналу, мають здійснюватися під наглядом особи, досить компетентної у сфері використання вогнебезпечних холодоагентів.
- Пристрій потрібно зберігати в приміщенні без постійно використовуваного відкритого полум'я (наприклад, працюючого газового приладу) або джерела займання (наприклад, працюючого електричного обігрівача).



Увага! Ризик займання/
легкозаймісті матеріали

Пояснення символів на пристрої (стосується лише обладнання, у якому використовується холодоагент R32/R290):

| | | |
|--|--------------|--|
| | ПОПЕРЕДЖЕННЯ | Цей символ вказує на те, що в цьому пристрої використовується вогнебезпечний холодоагент. Існує ризик займання холодоагенту у разі його витоку та контакту із зовнішнім джерелом займання. |
| | УВАГА | Цей символ вказує на те, що потрібно уважно прочитати інструкцію з експлуатації пристрою. |
| | УВАГА | Цей символ вказує на те, що під час роботи із цим пристроєм сервісний персонал має неухильно дотримуватися вказівок, наведених в інструкції з його встановлення. |
| | УВАГА | Цей символ вказує на те, що із цього питання доступна відповідна інформація — наприклад, в інструкції з експлуатації або встановлення. |

1. Транспортування обладнання, у якому використовуються вогнебезпечні холодоагенти.
Див. правила транспортування
2. Маркування обладнання за допомогою графічних символів.
Див. місцеві настанови
3. Утилізація обладнання, у якому використовуються вогнебезпечні холодоагенти.
Див. державні настанови.
4. Зберігання обладнання/пристроїв
Обладнання потрібно зберігати згідно з інструкціями виробника.
5. Зберігання запакованого (нереалізованого) обладнання
Пакування, у якому зберігається обладнання, має бути захищене в такий спосіб, щоби ймовірне механічне пошкодження виробів всередині упаковки не призводило до витoku холодоагенту.
Максимальна кількість одиниць обладнання, яку можна зберігати разом, визначається місцевими нормами.
6. Інформація щодо технічного обслуговування
 - 1) Перевірка місця проведення робіт
Перед проведенням робіт у системах, де використовуються вогнебезпечні холодоагенти, необхідно провести перевірку рівня безпеки для мінімізації ризику займання. Перед початком ремонтних робіт у системі охолодження необхідно виконати описані нижче заходи безпеки.
 - 2) Перевірка порядку виконання робіт
Роботу необхідно виконувати відповідно до встановленого порядку, щоби мінімізувати ризик появи вогнебезпечного газу або пари в робочій зоні.
 - 3) Перевірка робочої зони
Увесь персонал, залучений для виконання технічного обслуговування, а також інші особи, які перебуватимуть поряд із робочою зоною, мають бути проінформовані про характер виконуваних робіт. Потрібно всіляко уникати виконання робіт в обмеженому просторі. Робочу зону необхідно відгородити. Переконайтеся в тому, що в зоні були створені безпечні умови роботи завдяки впровадженню процедур контролю наявності легкозаймистих матеріалів.
 - 4) Перевірка наявності холодоагенту
Робоча зона має бути ретельно перевірена за допомогою відповідного детектора холодоагенту до та під час виконання робіт — це дасть поінформувати сервісного фахівця про наявність вогнебезпечних речовин у повітрі. Переконайтеся в тому, що обладнання для визначення витоків, яке буде застосовуватися, може використовуватися в середовищі з вогнебезпечними холодильними агентами, тобто що воно не створює іскор, є достатньо герметичним або іскробезпечним.
 - 5) Перевірка наявності вогнегасника
Якщо на холодильному обладнанні або будь-яких пов'язаних із ним компонентах проводяться вогневі роботи, має бути забезпечена наявність відповідних засобів пожежогасіння. Поруч із зоною заправлення має бути розташований порошковий або вуглекислотний вогнегасник.
 - 6) Перевірка відсутності джерел займання
Під час проведення працівником робіт у системі охолодження, які передбачають оголення будь-яких труб, що містять або містили вогнебезпечний холодильний агент, він мусить уникати використання джерел займання в такий спосіб, що може створити ризик виникнення пожежі або вибуху. Усі можливі джерела займання, включно із запаленими цигарками, мають перебувати на достатній відстані від місця проведення робіт зі встановлення, ремонту, демонтажу та утилізації, під час яких може виникнути виток вогнебезпечного холодоагенту. Перед початком робіт необхідно обстежити зону навколо обладнання, щоби переконатися у відсутності в ній вогнебезпечних речовин або джерел займання. Також необхідно встановити таблички «Палити заборонено».
 - 7) Перевірка системи вентиляції
Перед проведенням будь-яких вогневих робіт у системі переконайтеся, що приміщення, у якому вони виконуються, є добре вентиляваним. Упродовж усього періоду виконання робіт обов'язково потрібно підтримувати належний рівень вентиляції. Система вентиляції має безпечно розвіювати будь-який холодоагент, що потрапить у повітря, і, бажано, відводити його в атмосферу.
 - 8) Перевірка холодильного обладнання
Електричні компоненти, використовувані як запасні частини, мають бути придатними для досягнення відповідних цілей та мати належні характеристики. Потрібно неухильно

дотримуватися інструкцій виробника щодо технічного обслуговування та ремонту обладнання. У разі виникнення сумнівів зверніться по допомогу до представників технічного відділу виробника. Під час роботи з обладнанням, у якому використовуються вогненебезпечні холодоагенти, необхідно виконувати такі перевірки:

Об'єм холодоагенту, заправленого в систему, має відповідати розміру приміщення, де встановлено обладнання;

Потрібно забезпечити нормальну роботу вентиляційних апаратів і випускних отворів, а також уникати їхнього перекривання будь-якими предметами.

У разі використання контурів із проміжним холодоагентом необхідно перевірити наявність холодоагенту у вторинному контурі. Маркування обладнання має залишатися чітко видимим і розбірливим. Нерозбірливе маркування та знаки потрібно відновити.

Труби та відповідні компоненти системи охолодження мають бути встановлені в такому положенні, що забезпечує низьку ймовірність впливу корозійних речовин на частини обладнання, які містять холодоагент (за винятком ситуацій, коли ці компоненти виготовлені з матеріалів, стійких до впливу корозії або в належний спосіб захищені від неї).

9) Перевірка електричних пристроїв

Ремонт та обслуговування електричних компонентів мають також передбачати початкові перевірки безпеки та процедури перевірки компонентів. У разі відмови обладнання, що негативно впливає на загальний рівень безпеки, не можна під'єднувати електричний ланцюг до джерела живлення, поки ця несправність не буде повністю усунена. Якщо таку несправність неможливо усунути негайно, проте необхідно продовжувати роботу обладнання, потрібно використати відповідне тимчасове рішення. Про це необхідно повідомити власника обладнання, щоб усі зацікавлені сторони були обізнані про поточну ситуацію.

Під час проведення початкових перевірок безпеки потрібно переконатися в тому:

Що всі конденсатори розряджені — це треба зробити в безпечний спосіб, щоб уникнути можливого утворення іскор.

Що під час заправлення або збирання холодоагенту чи продування системи відсутні оголені електричні компоненти та проводка. Що відсутні обриви ланцюга заземлення.

7. Ремонт герметичних компонентів

1) Під час ремонту герметичних компонентів усі джерела живлення мають бути від'єднані від обладнання до зняття ущільнювачів тощо. Якщо абсолютно необхідно, щоб обладнання було підключеним до електромережі під час його обслуговування, тоді в найбільш критичній точці потрібно встановити постійно працюючий пристрій для виявлення витоків для своєчасного виявлення потенційно небезпечних ситуацій.

2) Особливу увагу потрібно приділяти тому, щоби робота з електричними компонентами не впливала на рівень захисту, що забезпечується корпусом. На рівень захисту можуть вплинути пошкодження кабелів, надмірна кількість з'єднань, неналежні характеристики контактів, пошкодження ущільнень, неправильне встановлення сальників тощо. Переконайтеся в тому, що пристрій встановлено на стійкій поверхні. Пересвідчіться, що ущільнення або герметизувальні матеріали надійно запобігають витоків вогненебезпечних речовин у повітря. Характеристики запасних деталей мають відповідати технічним характеристикам виробника.

ПРИМІТКА. Використання силіконових герметиків може погіршити ефективність роботи деякого обладнання, призначеного для виявлення витоків. Проведення робіт з іскробезпечними елементами не потребує їхнього ізолювання.

8. Ремонт іскробезпечних елементів

Не підключайте до електричного ланцюга постійні індуктивні або ємнісні навантаження, попередньо не переконавшись у тому, що це не призведе до перевищення допустимих показників напруги та сили струму, передбачених для цього обладнання. Під напругою або у вогненебезпечному середовищі можна працювати лише з іскробезпечними компонентами. Під час проведення випробувань необхідно використовувати апарати з відповідними номінальними характеристиками. Компоненти пристрою можна замінювати лише деталями, схваленими виробником. Використання інших компонентів може призвести до займання холодоагенту в повітрі внаслідок його витоків.

9. Кабельна проводка

Переконайтеся в тому, що кабелі не будуть піддаватися зношуванню, впливу корозії, надмірному тиску, вібрації, не будуть контактувати з гострими краями та іншими несприятливими чинниками довкілля. Під час проведення цієї перевірки також необхідно врахувати вплив нормального процесу старіння або безперервної вібрації, що виникає в таких джерелах, як компресори або вентилятори.

10. Виявлення вогнебезпечних холодоагентів

Задля пошуку або виявлення витоків холодоагенту в жодному разі не можна використовувати потенційні джерела займання. Крім того, для цього не можна застосовувати галоїдну лампу (або будь-який інший пристрій для виявлення витоків, у якому використовується відкрите полум'я).

11. Методи виявлення витоків

Для систем, у яких використовуються вогнебезпечні холодильні агенти, прийнятними вважаються такі методи виявлення витоків: Для пошуку вогнебезпечних холодоагентів потрібно використовувати електронні детектори. Проте їхньої чутливості може бути недостатньо, або може знадобитися їхнє повторне калібрування (обладнання для виявлення витоків необхідно калібрувати в середовищі, де немає холодильних агентів). Переконайтеся в тому, що детектор не являє собою потенційне джерело займання, а його параметри відповідають характеристикам холодоагенту, що використовується в системі. Обладнання для виявлення витоків потрібно налаштувати на відсоткове значення від нижньої межі займання холодоагенту та відкалібрувати його за параметрами використаної речовини в такий спосіб, щоби можна було засвідчити наявність належного значення вмісту газу (максимум 25%). Рідини, що застосовуються для виявлення витоків, підходять для використання з більшістю типів холодильних агентів. Проте необхідно уникати використання мийних засобів, що містять хлор, оскільки він може створити хімічну реакцію з холодоагентом, що призведе до корозії мідних труб. Якщо виникла підозра на наявність витоків, потрібно одразу ж прибрати/загасити всі джерела відкритого полум'я.

У разі виявлення витоків, усунення якого потребує виконання паяльних робіт, увесь холодоагент в системі необхідно зібрати або ізолювати (за допомогою запірних клапанів) у частині обладнання, віддаленій від точки витоків. Після цього систему необхідно продути азотом без домішок кисню — це потрібно зробити перед початком і під час виконання паяльних робіт.

12. Злиття та вакуумування

Під час відкривання контуру холодоагенту для проведення ремонту (або з будь-якою іншою метою) потрібно дотримуватися стандартних процедур. Проте, враховуючи проблему вогнебезпечності, вкрай важливо застосовувати найкращі методи виконання робіт. Під час виконання перелічених нижче операцій потрібно дотримуватись описаної далі процедури:

Зберіть холодоагент. Продуйте контур інертним газом. Виконайте вакуумування. Знову продуйте контур інертним газом. Відкрийте контур завдяки його розрізанню або паянню.

Холодоагент потрібно збирати у відповідні циліндри, спеціально призначені для цієї мети.

Систему необхідно продути азотом без домішок кисню, щоби зробити обладнання безпечним для проведення подальших робіт. Можливо, цей процес доведеться повторити кілька разів. Для цього не можна використовувати стиснене повітря чи кисень. Для належного продування необхідно порушити вакуум у системі, подавши в неї азот без домішок кисню, і продовжувати її заповнення до досягнення показника робочого тиску. Після цього потрібно випустити азот в атмосферу і, нарешті, знизити значення тиску до утворення вакууму. Цей процес необхідно повторювати, доки в системі не залишиться холодоагенту. Під час останнього циклу заправлення азотом без домішок кисню із системи потрібно видалити газ (до досягнення атмосферного тиску), щоби можна було перейти до виконання відповідних робіт. Дуже важливо виконати цю операцію, якщо на трубі потрібно буде провести паяльні роботи. Переконайтеся в тому, що вихідний отвір вакуумного насоса не розташований поряд із будь-якими джерелами займання, а також у тому, що в приміщенні забезпечена належна вентиляція.

13. Процедури заправлення

Окрім використання стандартних процедур заправлення, необхідно дотримуватися таких вимог: Переконайтеся в тому, що під час використання заправного обладнання холодоагент не забруднюється іншими подібними речовинами. Шланги або труби мають бути якомога коротшими, щоб у них містилася мінімальна кількість холодоагенту.

Циліндри потрібно розташовувати у вертикальному положенні.

Перш ніж заправляти систему холодильним агентом, пересвідчіться в тому, що вона надійно заземлена. Закінчивши процедуру заправлення системи, нанесіть на неї відповідне маркування (якщо воно ще не було нанесене).

Особливо уважно стежте за тим, щоби не переполювати систему охолодження. Перш ніж повторно заправляти систему, її потрібно випробувати на герметичність за допомогою азоту без домішок кисню. Закінчивши процедуру заправлення системи, виконайте перевірку на наявність витоків — це обов'язково потрібно робити перед введенням обладнання в експлуатацію. Перш ніж залишити робочий майданчик, необхідно провести остаточне випробування пристрою на наявність витоків.

14. Виведення з експлуатації

Перш ніж перейти до виконання цієї процедури, технічний спеціаліст обов'язково має повністю ознайомитися з обладнанням і всіма його компонентами. Згідно з рекомендованою методикою, потрібно зібрати та зберігати в безпечному місці всі холодильні агенти. Перед виконанням поставленого завдання необхідно відібрати проби оливи та холодоагенту на випадок, якщо перед повторним використанням зібраної речовини потрібно буде провести її аналіз. Перш ніж переходити до виконання цих операцій, потрібно переконатися в наявності доступного джерела електричного живлення.

a) Ознайомтеся з особливостями обладнання та принципами його роботи. b) Забезпечте електричну ізоляцію системи. c) Перш ніж перейти до виконання цієї процедури переконайтеся у: наявності механічного підймально-транспортного обладнання в разі виникнення потреби в його використанні для переміщення циліндрів із холодоагентом. наявності та належному застосуванні усіх засобів індивідуального захисту. Постійному контролю процесу збирання холодоагенту відповідальною особою. Відповідності обладнання та циліндрів встановленим стандартам. d) Якщо це можливо, виконайте вакуумування системи охолодження. e) Якщо можливість вакуумування не передбачена, використовуйте компресор для зливання холодоагенту з різних частин системи. f) Перед зливанням цієї речовини переконайтеся в тому, що циліндр розташований на вагах. g) Запустіть пристрій для збирання холодоагенту та використовуйте його відповідно до наданих інструкцій виробника. h) Не переповнюйте циліндри (заповнюйте їх не більше ніж на 80% від їхнього загального об'єму). i) Не допускайте перевищення максимального робочого тиску циліндра, навіть на короткий період часу. j) Після належного заповнення циліндрів і завершення процесу збирання холодоагенту переконайтеся в тому, що циліндри та обладнання будуть швидко прибрані з місця проведення робіт, і що всі запірні клапани на обладнанні закриті. k) Зібраний холодоагент не можна заправляти в іншу систему охолодження до того, як вона буде в належний спосіб продута й перевірена.

15. Нанесення маркування

На обладнання необхідно нанести маркування, яке вказує на те, що воно було виведене з експлуатації, і з нього був злитий холодильний агент. На маркуванні потрібно поставити дату та підпис. Переконайтеся в наявності на обладнанні маркувань, які вказують на те, що воно містить вогнебезпечний холодоагент.

16. Збирання холодоагенту

Під час зливання холодоагенту із системи (як для проведення ремонту, так і на етапі виведення з експлуатації) рекомендується дотримуватися найкращої методики виконання робіт — це дасть змогу безпечно видалити згадану речовину з обладнання. Переливаючи холодоагент у циліндри, пересвідчіться в тому, що використовуються лише належні ємності для збирання цієї речовини. Переконайтеся в тому, що у вас є достатня кількість циліндрів, щоб умістити весь об'єм холодоагенту, заправленого в систему. Усі циліндри, що будуть використовуватися для збирання холодоагенту, мають бути відповідно промарковані (тобто це мають бути спеціалізовані циліндри, призначені саме для цієї мети). Циліндри необхідно обладнати клапаном для скидання тиску та відповідними відсічними клапанами, що перебувають у належному технічному стані. Перед збиранням холодоагенту порожні циліндри вакууюються і, за можливості, охолоджуються. Обладнання для збирання холодоагенту має перебувати в гарному технічному стані та супроводжуватися інструкціями з експлуатації. Крім того, воно має бути придатним для збирання вогнебезпечних холодоагентів. Також потрібно мати в розпорядженні справний комплект відкаліброваних ваг. Шланги мають бути в належному технічному стані; їх потрібно обладнати герметичними муфтами з розмикальним пристроєм. Перед початком експлуатації пристрою для збирання холодоагенту переконайтеся в тому, що він є справним, його технічне обслуговування проводилося в належний спосіб, а всі відповідні електричні елементи добре загерметизовані — це дасть змогу уникнути займання в разі витoku холодоагенту. Якщо у вас виникли будь-які сумніви, проконсультуйтеся з виробником. Зібраний холодоагент необхідно повернути його постачальнику в спеціальному циліндрі, склавши відповідний акт передання відходів. Не змішуйте холодоагенти в пристроях для їхнього збирання, зокрема в циліндрах. Якщо потрібно демонтувати компресори або злити компресорні оливи, переконайтеся в тому, що в них був створений прийнятний рівень вакууму, щоб в оливі не залишилося вогнебезпечного холодоагенту. Перед поверненням компресора постачальнику потрібно виконати його вакуумування. Для прискорення цього процесу необхідно застосовувати тільки електричне нагрівання корпусу компресора. Зливаючи оливу із системи, потрібно дотримуватися встановлених правил техніки безпеки.

Підготовка до експлуатації

Перелік компонентів пристрою

ПРИМІТКА.

Усі зображення в цій інструкції наведені виключно для довідки. Зовнішній вигляд вашого пристрою може дещо відрізнятись. Ви маєте обов'язково зважати на фактичну форму свого осушувача. Управляти пристроєм потрібно виключно за допомогою панелі керування або пульта дистанційного керування. Ця інструкція не описує використання пульта дистанційного керування, докладну інформацію див. у «Інструкції з використання пульта дистанційного керування», що надається разом із пристроєм.



Передня сторона

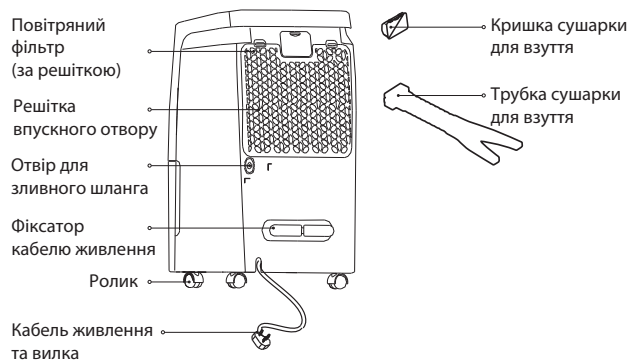

Задня сторона

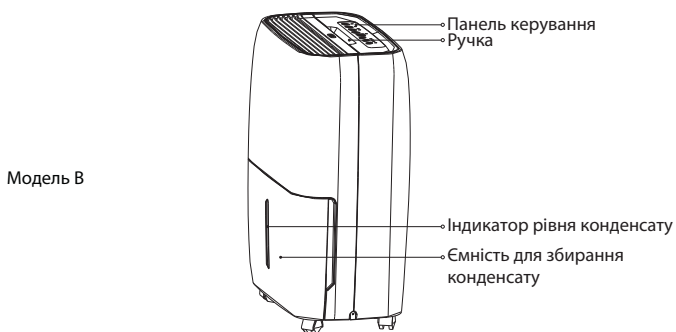

Передня сторона

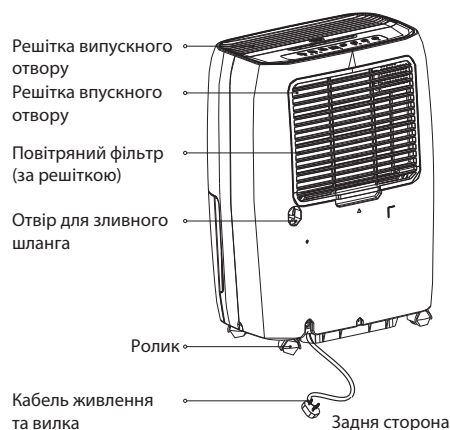

Задня сторона

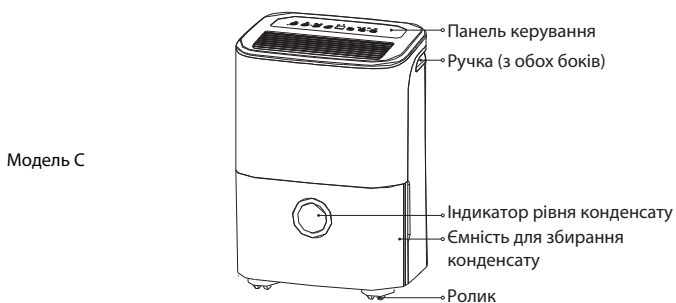

Передня сторона

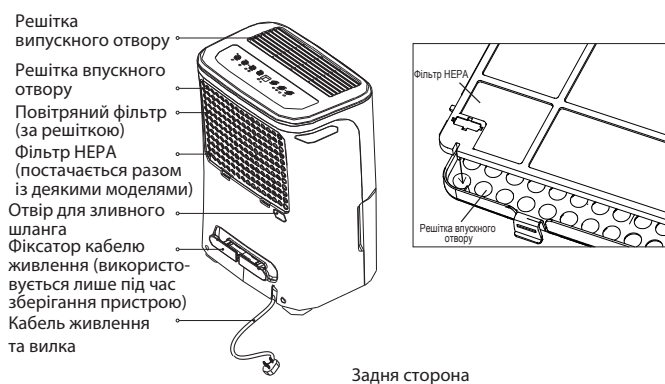

Задня сторона

Примітка щодо конструкції пристрою

Ми можемо змінювати конструкцію наших пристроїв без попереднього повідомлення для забезпечення їхньої оптимальної продуктивності.

Розміщення пристрою

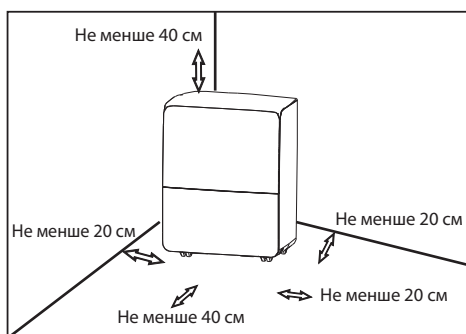

Пристрій має чотири ролики, розташовані в його нижній частині

- Ролики можуть вільно рухатися в будь-який бік.
- Не намагайтеся переміщувати пристрій по килиму або якщо в ємності для збирання конденсату є вода (це може призвести до перекидання пристрою та витікання води).

Використання осушувача повітря в підвалі не забезпечить ефективного осушення повітря всередині прилеглого приміщення (наприклад, комори), якщо тільки не буде забезпечена достатня циркуляція повітря всередину і зсередини такого приміщення.

- Не використовуйте пристрій на відкритому повітрі.
- Цей осушувач повітря призначений для експлуатації лише в житлових приміщеннях. Його не можна використовувати для досягнення комерційних або промислових цілей.

Використання пристрою

- Під час першого використання осушувач має безперервно працювати впродовж 24 годин. Переконайтеся в тому, що пластикова кришка надійно герметизує отвір для зливного шланга та не пропускає конденсат.
- Цей пристрій призначений для роботи в середовищі з температурою в діапазоні від 5 °C/41 °F до 32 °C/90 °F і відносною вологістю 30... 80%.
- Після вимкнення пристрою має пройти не менше 3 хвилин до його повторного ввімкнення.
- Не підключайте осушувач в одну розетку з іншою побутовою технікою.
- Виберіть відповідне місце розташування та переконайтеся в тому, що у вас є простий доступ до електричної розетки.
- Підключайте пристрій лише до електричної розетки із заземленням.
- Переконайтеся в правильності встановлення ємності для збирання конденсату, адже в протилежному випадку можуть виникнути збої в роботі пристрою.

ПРИМІТКА. Будьте обережними під час переміщення пристрою, коли рівень конденсату в ємності досягне певної відмітки, оскільки ця ємність в такому разі може перекинутися.

Інструкція з експлуатації

Функції панелі керування

ПРИМІТКА. Усі зображення панелей керування наведені виключно для довідки. Панель керування вашого пристрою може дещо відрізнятись залежно від його моделі. Ваш пристрій може не мати деяких індикаторів або кнопок. Ви маєте обов'язково зважати на фактичну форму свого осушувача.

Панель керування А

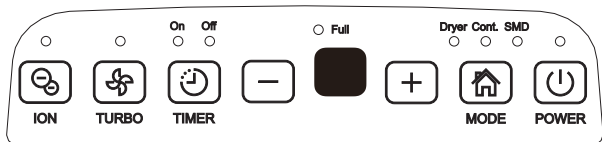

Панель керування В

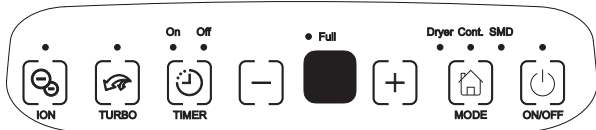

Панель керування С

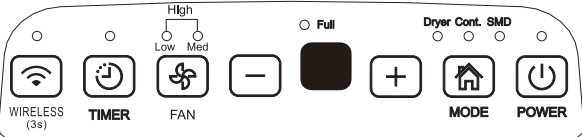

Панель керування D

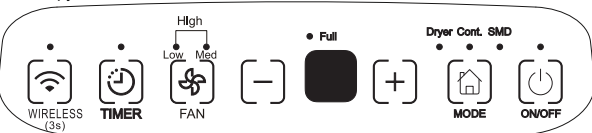

Панель керування E

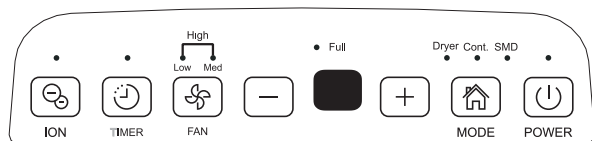

Панель керування F

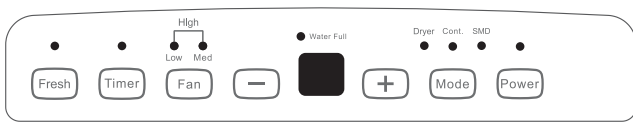

Панель керування G

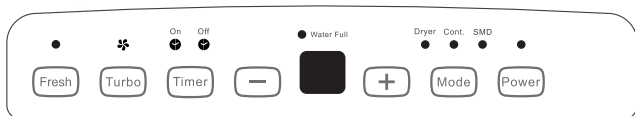

Панель керування H



Панель керування I

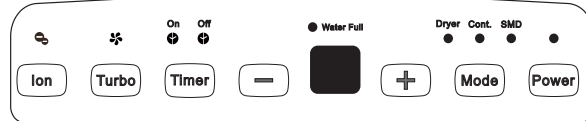

Панель керування J

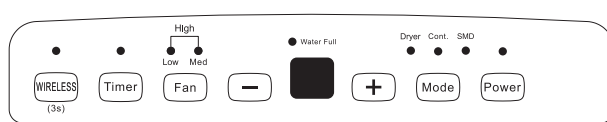

Панель керування K

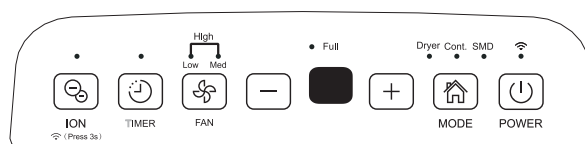

Панель керування L

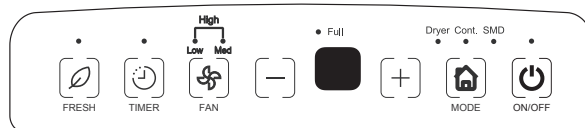

Панель керування M

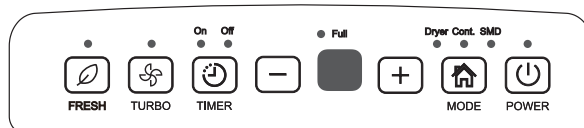

Інструкція з експлуатації

| Індикатор | Функція | Індикатор | Функція |
|-----------|---|-----------|-------------------------------------|
| | Індикатор очищення повітря | | Індикатор таймера ввімкнення |
| | Індикатор захисту від цвілі | | Індикатор таймера вимкнення |
| | Індикатор низької швидкості вентилятора | | Індикатор режиму осушення |
| | Індикатор середньої швидкості вентилятора | | Індикатор режиму сушіння одягу |
| | Індикатор високої швидкості вентилятора | | Індикатор безперервного осушення |
| | Індикатор заповнення ємності | | Індикатор інтелектуального осушення |

Примітка. Якщо жоден з індикаторів не світиться, натискання будь-якої кнопки (окрім кнопки ввімкнення) спричинить їхню активацію. Після цього потрібно буде натиснути відповідну кнопку для вибору бажаних налаштувань (на панелі H).

Після натискання кнопки зміни режиму роботи, пристрій видасть звуковий сигнал на підтвердження такої зміни.

Кнопка ввімкнення/вимкнення живлення
Натисніть цю кнопку для ввімкнення або вимкнення осушувача.
Примітка. Під час запуску або зупинки компресора ви можете почути гучний звук від пристрою — це нормальне явище.

Кнопка Mode («Режим»)

Натисніть цю кнопку для вибору потрібного режиму роботи: осушення, сушіння одягу, безперервне осушення або інтелектуальне осушення.

Примітка. Режими «Осушення» та «Інтелектуальне осушення» передбачені лише в деяких моделях.

Натисніть кнопку Mode («Режим») (на панелі керування H) або кнопку Ion («Іонізація») (на панелі керування K) і утримуйте її впродовж 3 секунд для встановлення бездротового з'єднання.

На дисплеї відобразиться напис «AP» (виконання всіх інших функцій тимчасово призупиниться), який буде вказувати на те, що ви можете спробувати встановити бездротове з'єднання. Якщо впродовж наступних 8 хвилин буде встановлено з'єднання з маршрутизатором, пристрій автоматично перейде на роботу в режимі бездротового з'єднання та виконання призупинених функцій. Якщо впродовж наступних 8 хвилин з'єднання не буде встановлено, пристрій автоматично припинить спробу встановлення бездротового з'єднання та перейде до виконання призупинених функцій.

Кнопка Fan («Вентилятор») (присутня не на всіх моделях)

За допомогою цієї кнопки (на панелях керування C, D, J, E, K, L і F) можна налаштувати швидкість вентилятора. Натисніть цю кнопку для вибору одного з трьох варіантів: низька, середня або висока швидкість. На обрану швидкість вказуватиме відповідний стан індикатора. Проте в разі вибору високої швидкості вмикаються відразу обидва індикатора (низької та середньої швидкості).

Кнопка Turbo («Турбо режим») (присутня не на всіх моделях)

За допомогою цієї кнопки (на панелях керування A, B, I, M і G) можна налаштувати швидкість вентилятора. Натисніть цю кнопку для вибору високої або нормальної швидкості. Оберіть високу швидкість для максимального осушення повітря. Після досягнення необхідного рівня вологості повітря встановить нормальну швидкість вентилятора.

За допомогою цієї кнопки (на панелі керування I) можна налаштувати швидкість вентилятора. Натисніть цю кнопку для вибору одного з трьох варіантів: низька, середня або висока швидкість. На обрану швидкість вказуватиме відповідний стан індикатора. Проте в разі вибору високої швидкості вмикаються відразу обидва індикатора (низької та середньої швидкості).

Примітка. Кнопка Turbo («Турбо режим») є недоступною в режимі «Сушіння одягу», а також у разі ввімкнення функцій самоочищення, очищення повітря та захисту від цвілі. Натискання й утримання кнопки Turbo («Турбо режим») впродовж 3 секунд ввімкне функцію самоочищення, а на дисплеї впродовж 5 секунд відобразиться напис «SC». Повторно натисніть та утримуйте цю кнопку впродовж 3 секунд для вимкнення функції самоочищення (на дисплеї впродовж 5 секунд блиматиме напис «SC»).

Кнопка Timer («Таймер»)

Натисніть цю кнопку для активації функції автоматичного ввімкнення/вимкнення, після чого виберіть потрібне значення за допомогою кнопок «+» і «-».

Кнопка Ion («Іонізація») (присутня не на всіх моделях)

Натисніть цю кнопку для запуску іонізатора повітря. Після цього іонізатор наповнюватиме повітря аніонами. Аніони дезактивують пари хімічних речовин і частинки пилу, що містяться в атмосфері. Щоби зупинити роботу в такому режимі, повторно натисніть цю кнопку.

Кнопка Fresh («Освіження») (присутня не на всіх моделях)

Натисніть цю кнопку для запуску іонізатора повітря. Після цього ввімкнеться іонізатор, який допоможе вам очистити повітря. Щоби зупинити роботу в такому режимі, повторно натисніть цю кнопку.

Кнопка Wireless («Бездротове з'єднання») (присутня не на всіх моделях)

Натисніть та утримуйте цю кнопку впродовж 3 секунд, щоби встановити бездротове з'єднання. На дисплеї відобразиться напис «AP» (виконання всіх інших функцій тимчасово призупиниться), який буде вказувати на те, що ви можете спробувати встановити бездротове з'єднання. Якщо впродовж наступних 8 хвилин буде встановлено з'єднання з маршрутизатором, пристрій автоматично перейде на роботу в режимі бездротового з'єднання (із відповідною індикацією на панелі керування) і виконання призупинених функцій. Якщо впродовж наступних 8 хвилин з'єднання не буде встановлено, пристрій автоматично припинить спробу встановлення бездротового з'єднання та перейде до виконання призупинених функцій.

Кнопка Pure/Anti-mould («Очищення/захист від цвілі») (присутня не на всіх моделях)

Натисніть цю кнопку для ввімкнення функції очищення повітря в приміщенні від пилу, бактерій та алергенів за допомогою фільтра HEPA. Натисніть й утримуйте цю кнопку впродовж

3 секунд для ввімкнення функції захисту від цвілі. Повторно натисніть та утримуйте цю кнопку впродовж 3 секунд для вимкнення функції захисту від цвілі та повернення до попереднього режиму роботи.

Кнопки «+»/«-» («збільшення/зменшення значення») (присутні не на всіх моделях)

· Кнопки налаштування рівня відносної вологості Рівень відносної вологості може бути встановлений у діапазоні 35... 85% із кроком 5%. Для отримання більш сухого повітря натисніть кнопку «-» та оберіть менше значення у відсотках (%).

Для отримання більш вологого повітря натисніть кнопку «+» та оберіть більше значення у відсотках (%).

· Кнопки встановлення таймера

Використовуйте кнопки збільшення/зменшення значення для встановлення часу автоматичного ввімкнення та вимкнення пристрою в діапазоні 0,0... 24.

Примітка для панелі керування E: натисніть та утримуйте кнопку «+» впродовж 3 секунд для відображення кімнатної температури (після паузи тривалістю 10 секунд).

Дисплей

На ньому відображається встановлений рівень вологості в діапазоні 35... 85% або час автоматичного ввімкнення/вимкнення (0... 24), після чого з'являється фактичний (із точністю $\pm 5\%$) рівень вологості в приміщенні у відсотках у межах 30... 90%.

Коди помилок:

AS — помилка в роботі датчика вологості.

Відключіть пристрій від електромережі та знову включіть його. Якщо код помилки все ще відобразиться на дисплеї, зверніться в сервісний центр.

ES — помилка в роботі датчика температури.

Відключіть пристрій від електромережі та знову включіть його. Якщо код помилки все ще відобразиться на дисплеї, зверніться в сервісний центр.

P2 — ємність для збирання конденсату заповнена або розташована в неправильному положенні. Вилийте конденсат з ємності та встановіть її в належному положенні.

P1 — пристрій розморожується. Зачекайте, поки пристрій виконає автоматичну процедуру. Блокування буде знято після завершення розморожування пристрою (відображається не на всіх моделях).

E4 — помилка зв'язку з дисплеєм. Відключіть пристрій від електромережі та знову включіть його. Якщо код помилки все ще відобразиться на дисплеї, зверніться в сервісний центр (відображається не на всіх моделях).

Інші функції

Індикатор заповнення ємності

Світиться, коли ємність для збирання конденсату готова до спорожнення, або коли вона не встановлена чи розташована в неправильному положенні.

Автоматичне розморожування

У разі накопичення інею на змійовиках випарника, компресор вимикається, а вентилятор продовжує працювати до моменту належного розморожування пристрою.

Примітка. Під час автоматичного розморожування можна почути гучний звук від пристрою, пов'язаний із протіканням по ньому холодоагенту — це нормальне явище.

Автоматичне вимкнення

Осушувач вимикається після повного заповнення ємності для збирання конденсату, або коли вона не встановлена чи розташована в неправильному положенні. Двигун вентилятора деяких моделей буде продовжувати працювати ще впродовж 30 секунд.

Після вимкнення пристрою має пройти не менше 3 хвилин до його повторного ввімкнення. У такий спосіб забезпечується належний захист обладнання. Робота продовжиться автоматично через 3 хвилини.

Автоматичне повторне ввімкнення

Якщо пристрій несподівано вимкнеться через відключення живлення, після його відновлення він автоматично ввімкнеться та продовжить роботу в попередньому режимі.

Інтелектуальне осушення (функція доступна не на всіх моделях)

Під час роботи в режимі інтелектуального осушення пристрій автоматично регулюватиме вологість повітря в комфортному діапазоні 45... 55% залежно від поточної температури в приміщенні.

Попередньо встановлене значення рівня вологості буде ігноруватися.

Захист від цвілі (функція доступна не на всіх моделях)

Для ввімкнення цієї функції натисніть та утримуйте кнопку Pure («Очищення») впродовж 3 секунд. Вона забезпечує максимальний комфорт для людей у приміщенні, а також знижує ризик утворення цвілі та розмноження бактерій. Для вимкнення цієї функції знову натисніть та утримуйте кнопку Pure («Очищення») впродовж 3 секунд або виберіть відповідний режим роботи за допомогою кнопки Mode («Режим»).

Самоочищення (функція доступна не на всіх моделях)

Для ввімкнення цієї функції натисніть та утримуйте кнопку («Турбо режим») впродовж

3 секунд. Вона вмикається одразу після вимкнення пристрою та працює впродовж 15 хвилин за високої швидкості вентилятора.

Очищення повітря (функція доступна не на всіх моделях)

Ця функція суттєво знижує кількість пилу, бактерій та алергенів в приміщенні завдяки використанню фільтра HEPA, що постачається разом із деякими моделями.

Для ввімкнення функції Очищення повітря натисніть кнопку Pure («Очищення»). Під час її використання всі інші режими роботи та спеціальні функції є недоступними. Переконайтеся в тому, що фільтр HEPA був встановлений, як це показано на рис. А.

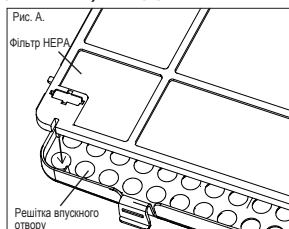

Встановлення таймера (з 1 індикатором)

- Використовуйте кнопку Timer («Таймер»), а також кнопки збільшення/зменшення значень для налаштування функції автоматичного ввімкнення/вимкнення.
- Ввімкнувши пристрій, натисніть кнопку Timer («Таймер»), щоби розпочати процедуру налаштування функції автоматичного вимкнення. Вимкнувши пристрій, натисніть кнопку Timer («Таймер»), щоби розпочати процедуру налаштування функції автоматичного ввімкнення.
- Натисніть та утримуйте кнопку збільшення або зменшення значень для встановлення потрібного часу з кроком 0,5 години (максимальне значення — 10 годин), а потім із кроком 1 година (максимальне значення — 24 години). Блок керування розпочне відлік часу, що залишився до ввімкнення функції.
- Встановлений час збережеться через 5 секунд, і система автоматично повернеться до відображення попередньо встановленого значення вологості повітря.
- Ввімкнення або вимкнення пристрою під час налаштування чи встановлення часу на «0,0» скасує налаштування функцій автоматичного ввімкнення/вимкнення.
- Відображення на дисплеї коду P2 також скасує налаштування функцій автоматичного ввімкнення/вимкнення.

Встановлення таймера (із 2 індикаторами)

- Ввімкнувши пристрій, натисніть кнопку Timer («Таймер»). Після цього ввімкнеться індикатор таймера вимкнення. Це вказуватиме на початок процесу налаштування функції автоматичного вимкнення. У разі повторного натискання активується індикатор таймера ввімкнення. Це вказуватиме на початок процесу налаштування функції автоматичного ввімкнення.

- Вимкнувши пристрій, натисніть кнопку Timer («Таймер»). Після цього ввімкнеться індикатор таймера ввімкнення. Це вказуватиме на початок процесу налаштування функції автоматичного ввімкнення. У разі повторного натискання активується індикатор таймера вимкнення. Це вказуватиме на початок процесу налаштування функції автоматичного вимкнення.
- Натисніть та утримуйте кнопку збільшення або зменшення значень для встановлення потрібного часу з кроком 0,5 години (максимальне значення — 10 годин), а потім із кроком 1 година (максимальне значення — 24 години). Блок керування розпочне відлік часу, що залишився до ввімкнення функції.
- Встановлений час збережеться через 5 секунд, і система автоматично повернеться до відображення попередньо встановленого значення вологості повітря.
- Після налаштування обох функцій активуються індикатори таймера ввімкнення та вимкнення, що вказуватиме на успішне встановлення часу автоматичного ввімкнення/вимкнення пристрою.
- Ввімкнення або вимкнення пристрою під час налаштування чи встановлення часу на «0,0» скасує налаштування функцій автоматичного ввімкнення/вимкнення.
- Відображення на дисплеї коду P2 також скасує налаштування функцій автоматичного ввімкнення/вимкнення.

Режим сушіння одягу (доступний не на всіх моделях)

У разі роботи в режимі сушіння одягу пристрій буде використовувати функцію максимального осушення. Вентилятор працюватиме на високій швидкості. Пристрій автоматично припинить сушіння одягу після 10 годин роботи в цьому режимі (функція доступна лише для деяких моделей).

Примітка.

- Режим сушіння одягу потрібно використовувати лише в приміщенні із зачиненими дверима та вікнами.
- Для забезпечення найефективнішого сушіння необхідно спочатку вручну вичавити з одягу воду.
- Обов'язково спрямуйте потік повітря на вологий одяг.
- Сушіння товстого й важкого одягу може бути неефективним.



Зливання зібраного конденсату

Є два способи зливання зібраного конденсату:

1. Зливання конденсату з ємності для його збирання

- Коли пристрій вимкнено, у разі заповнення ємності пролунають 8 звукових сигналів, а на дисплеї почне блимати індикатор Full Water («Ємність заповнена») (функція доступна лише для деяких моделей).
- Коли пристрій ввімкнено, у разі заповнення ємності спочатку вимкнеться компресор, а вентилятор продовжуватиме працювати ще впродовж 30 секунд задля висушування залишків конденсату. Після цього пролунають 8 звукових сигналів, а на дисплеї почне блимати індикатор Full Water («Ємність заповнена») (функція доступна лише для деяких моделей).
- Повільно витягніть ємність. Візьміться за ліву й праву ручки та обережно витягніть її, не проливаючи конденсат. Не ставте ємність на підлогу, оскільки її дно є нерівним. Вона перекинеться, і весь конденсат виллється.
- Злийте воду зі спеціального отвору та знову встановіть ємність у пристрій. Забезпечте її належне розташування та фіксацію в пристрої, інакше осушувач не ввімкнеться.
- Пристрій запуститься щойно ємність буде встановлена в правильному положенні.

1. Трохи витягніть ємність.



2. Повністю витягніть ємність із пристрою, тримаючи її з обох боків.

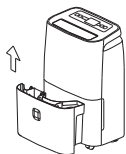

3. Вилийте конденсат.

Примітка.

- Виймаючи ємність, не торкайтеся жодних компонентів всередині пристрою. Це може привести до його пошкодження.
- Вставляйте ємність в пристрій обережно та до упору. Будьте обережними, щоб уникнути контакту ємності з іншими компонентами а також забезпечте її належне кріплення всередині пристрою — у протилежному випадку осушувач не вмикатиметься.
- Витягнувши ємність, також потрібно висушити залишки конденсату в самому пристрої.

2. Використання шланга для постійного зливання

- Конденсат можна автоматично зливати в дренажний отвір у підлозі за допомогою спеціального шланга (не входить у комплект постачання осушувача).
- Зніміть гумову заглушку або кришку що закриває отвір для під'єднання зливного шланга. Приєднайте зливний шланг і спрямуйте його в дренажний отвір у підлозі або в інший дренажний отвір.
- Переконайтеся в тому, що шланг надійно закріплений та не пропускає конденсат.
- Спрямуйте шланг у бік дренажного отвору, переконавшись у тому, що він ніде не перегинається.
- Помістіть кінець шланга в отвір і пересвідчіться в тому, що він лежить горизонтально або спрямований вниз, що забезпечуватиме плавний потік конденсату. Ніколи не залишайте його спрямованим вгору.
- Переконайтеся в тому, що кінець зливного шланга розташований нижче зливного отвору.
- Встановіть потрібне значення вологості та швидкість вентилятора пристрою, щоби розпочати процес дренажу.



Примітка. Якщо ви не користуєтесь функцією постійного зливання, від'єднайте зливний шланг від отвору та повторно встановіть у ньому гумову заглушку.

Догляд і технічне обслуговування

Догляд і технічне обслуговування осушувача

Перед очищенням пристрою вимкніть його та відключіть від електромережі.

Очистіть решітку та корпус

- Використовуйте воду та м'який мийний засіб. Не використовуйте відбілювач чи абразивні матеріали.
- Не лийте воду безпосередньо на пристрій. Це може призвести до ураження електричним струмом, погіршення стану ізоляції або іржавіння компонентів обладнання.
- Решітки впускного й випускного отворів легко забруднюються, тож для їхнього очищення потрібно використовувати насадку на пилосос або щітку.

Вимийте ємність для збирання конденсату

Кожні кілька тижнів мийте цю ємність для запобігання утворенню цвілі, грибків і розмноження бактерій. Частково наповніть ємність чистою водою та додайте в неї трохи м'якого мийного засобу. Збовтайте та вилийте рідину з ємності, а потім ретельно промийте її чистою водою.

Примітка. Не використовуйте для миття ємності посудомийну машину. Після миття ємності в належний спосіб встановіть і закріпіть її в пристрої, інакше осушувач не ввімкнеться.

Очистіть повітряний фільтр

Повітряний фільтр, розташований за передньою решіткою, необхідно перевіряти й очищати не рідше одного разу на два тижні або частіше (якщо це необхідно).

ПРИМІТКА. НЕ МИЙТЕ ФІЛЬТР В АВТОМАТИЧНІЙ ПОСУДОМИЙНІЙ МАШИНІ.

Щоби зняти фільтр:

- Візьміться за виступ на фільтрі та потягніть його спочатку на себе, а потім — вгору.
- Вимийте фільтр теплою водою з милом. Перед повторним встановленням фільтра промийте його та дайте висохнути. Не мийте фільтр у посудомийній машині.

Щоби встановити фільтр:

- Вставте повітряний фільтр у пристрій, починаючи процес встановлення з його нижньої частини.



УВАГА

НЕ використовуйте осушувач без фільтра, оскільки бруд і ворсинки заб'ються в ньому, що призведе до зниження продуктивності.

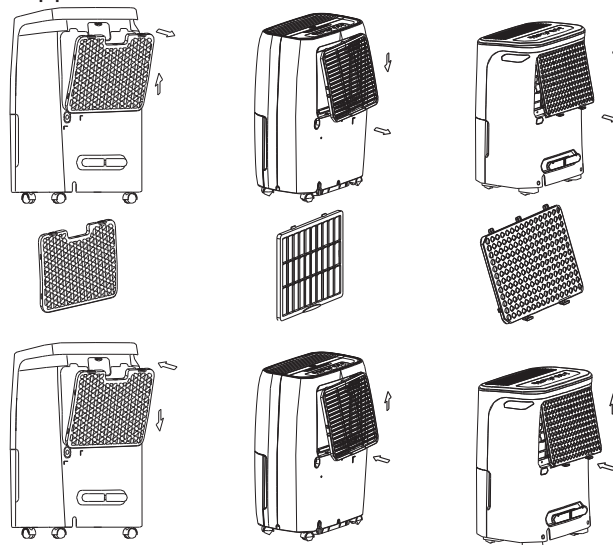

Модель А

Модель В

Модель С

Примітка. Для очищення корпусу та передньої панелі від пилу можна використовувати чисту ганчірку. Ці компоненти також можна протерти ганчіркою, змоченою в теплій воді з додаванням м'якого засобу для миття посуду. Після цього потрібно сполоснути та ретельно протерти фільтр. Для очищення передньої панелі забороняється використовувати агресивні мийні засоби, віск або полірувальні речовини. Перед протиранням ділянки поруч із органами керування обов'язково відтисніть надлишки води з ганчірки. Надмірна кількість води на органах керування або довкола них може призвести до пошкодження пристрою.

Якщо пристрій не використовуватиметься впродовж тривалого часу

- Після вимкнення пристрою зачекайте один день, а потім спорожніть ємність.
- Очистіть сам пристрій, ємність для збирання конденсату й повітряний фільтр.
- Накрийте пристрій пластиковим пакетом.
- Зберігайте пристрій у вертикальному положенні в сухому, добре вентиляваному місці.

Поради щодо усунення несправностей

Перш ніж звертатися до сервісного центру, ознайомтеся з наведеною нижче таблицею.

| Проблема | Що потрібно перевірити |
|--|---|
| Пристрій не вмикається | <ul style="list-style-type: none">· Переконайтеся в тому, що вилка осушувача повністю вставлена в розетку.· Перевірте розподільний щиток будинку.· Рівень конденсату в ємності досяг заданої позначки, або вона вщерть заповнена.· Ємність для збирання конденсату розташована в неправильному положенні. |
| Осушувач повітря працює недостатньо ефективно | <ul style="list-style-type: none">· Пройшло занадто мало часу для видалення вологи.· Переконайтеся в тому, що штори, жалюзі або меблі не закривають передню чи задню частину осушувача.· Встановлено недостатньо низький рівень вологості.· Переконайтеся в тому, що всі двері, вікна та інші отвори, що ведуть за межі приміщення, надійно закриті.· Температура в приміщенні є нижчою за 5 °C (41 °F).· У приміщенні розташовано гасовий обігрівач або інший пристрій, що виділяє водяну пару. |
| Пристрій під час роботи видає гучні звуки | <ul style="list-style-type: none">· Забився повітряний фільтр.· Пристрій встановлено в нахиленому положенні, а не у вертикальному.· Поверхня підлоги є недостатньо рівною. |
| На змійовиках накопичився іній | <ul style="list-style-type: none">· Це нормальне явище. Осушувач оснащений функцією автоматичного розморожування. |
| На підлозі з'явилася вода | <ul style="list-style-type: none">· Протікає з'єднання між зливним шлангом та отвором для його підключення.· Використовується ємність для збирання конденсату, а на отвір для під'єднання зливного шланга не встановлена гумова заглушка. |
| На дисплеї відображаються написи «ES», «AS», «E4», «P1» або «P2» | <ul style="list-style-type: none">· Це коди помилок і сповіщень системи захисту. Див. розділ «ФУНКЦІЇ ПАНЕЛІ КЕРУВАННЯ ОСУШУВАЧА». |

ІНФОРМАЦІЯ ПРО ПІДТВЕРДЖЕННЯ ВІДПОВІДНОСТІ ПРОДУКТУ



Осушувачи відповідають вимогам відповідних Технічних регламентів:

- електромагнітної сумісності обладнання (постанова КМУ від 16.12.2015р. № 1077);
- низьковольтного електричного обладнання (постанова КМУ від 16.12.2015р. № 1067);
- обмеження використання деяких небезпечних речовин в електричному та електронному обладнанні (постанова КМУ від 10.03.2017р. № 139);

Декларації про відповідність можна знайти на офіційному сайті - novaform.com.ua

Вироблено на замовлення ТМ «Hyundai»

Виробник: GD Midea Air-Conditioning Equipment Co. Ltd, Midea Industrial City, Beijiao, Shunde, Foshan, Guangdong, P.R. China.
(ГД Мідея Еір-Кондішнінинг Еквіпмент Ко. ЛТД, Мідея Індастріал Сіті, Бейджжао, Шанде, Фосшан, Гуангдонг, П.Р. Китай)

З питань гарантійного обслуговування, ремонту та прийняття претензій від споживача звертайтеся до уповноваженого представника в Україні: ТОВ «НОВАФОРМ» Україна, 04060 м. Київ, вулиця Ризька, будинок 73-Г, офіс 7/3
(безкоштовно зі стаціонарних телефонів, в межах України): 0-800-40-05-15

У зв'язку з тим, що перелік сервісних центрів постійно змінюється, актуальний перелік авторизованих сервісних центрів Ви можете отримати на офіційному сайті: <https://novaform.com.ua/service/>

Дата виробництва вказана на виробі.

ГАРАНТІЙНІ ЗОБОВ'ЯЗАННЯ

Шановний Покупець!

Дякуємо Вам за покупку продукції ТМ «Hyundai» та довіру до нашої компанії!

Ці умови гарантії діють на території України. При виявленні недоліків протягом гарантійного строку, споживач має право висунути вимоги, встановлені чинним законодавством про захист прав споживачів щодо їх усунення.

Переконливо просимо Вас уважно перевірити правильність заповнення гарантійного талону. При відсутності відмітки підприємства торгівлі про продаж, розрахункового документа з датою продажу, гарантійний термін визначається від дати випуску виробу.

В конструкцію, комплектацію або технологію виготовлення виробу, з метою поліпшення його технічних характеристик, можуть бути внесені зміни. Такі зміни вносяться у виріб без попереднього повідомлення Покупця та не тягнуть зобов'язань щодо змін/поліпшення раніше вироблених виробів

Ми гарантуємо високу якість, надійну та безпечну роботу своєї продукції, за умови дотримання технічних вимог, що викладені в інструкції з експлуатації.

Зовнішній вид та комплектність виробу

Ретельно перевірте зовнішній вигляд виробу та його комплектність. Усі претензії щодо зовнішнього вигляду та комплектності виробу пред'являйте Продавцю при покупці виробу. Також, при отриманні і оплаті виробу через Інтернет – магазин та доставки його кур'єром, Покупець у присутності кур'єра, зобов'язаний перевірити повноту комплектації й зовнішній вигляд виробу на предмет відсутності фізичних дефектів (подряпин, тріщини, сколів, тощо) Після від'їзду кур'єра або виходу покупця з магазину, претензії з цих питань не приймаються.

Загальні правила монтажу (підключення) виробу. (якщо виріб має потребу в монтажі або підключення)

Виробник рекомендує здійснювати установку та підключення товару спеціалістами авторизованих сервісних центрів (далі – АСЦ). Виробник не несе жодної відповідальності за будь-який збиток, завданий споживачеві, фізичним або юридичним особам внаслідок установки та підключення, що не відповідають вимогам, зазначеним в інструкції з експлуатації (монтажу).

У разі звернення до інших організацій або до фізичних осіб, що мають відповідні ліцензії і сертифікати, вимагайте щоб майстер залишив документ, який підтверджує проведення робіт по монтажу (підключенню).

Відповідальність за несправність виробу з вини організації, що здійснила його монтаж (підключення), несе монтажна організація. У даному випадку необхідно звернутися до організації, що проводила монтаж (підключення), виробу.

Оплата робіт з установки та підключення товару, а також монтажу та демонтажу виробу під час ремонту, відбувається за преїскурантом АСЦ.

Умови гарантії

Гарантійне обслуговування та ремонт придбаного Вами виробу повинен здійснюватися тільки АСЦ. При виявленні неавторизованого втручання, гарантійні зобов'язання виробника припиняються.

Уразі звернення до інших організацій або до фізичних осіб, що мають відповідні ліцензії і сертифікати, вимагайте щоб майстер залишив документ який підтверджує проведення робіт по установці.

Несправні вузли виробу, в період дії гарантійних зобов'язань, ремонтуються за рахунок АСЦ або замінюються на працездатний виріб. Рішення про доцільність ремонту або заміни приймають фахівці АСЦ. Несправні вузли, замінені в період дії гарантійних зобов'язань переходять у власність АСЦ.

При виконанні гарантійних ремонтів, термін гарантії збільшується на час перебування виробу в ремонті. Зазначений час обчислюється від дня звернення споживача в АСЦ із вимогою про усунення недоліків.

Порядок обчислення гарантійного строку для виробу, який придбано для комерційних цілей, визначається окремо договором купівлі-продажу, відповідно до діючого законодавства України.

Правильне заповнення гарантійного талону

Щоб уникнути помилок, переконливо просимо Вас, до установки/експлуатації виробу, уважно ознайомитися з його інструкцією з експлуатації та перевірити заповнення Гарантійного талону.

Гарантія дійсна та має силу, якщо Гарантійний талон правильно та чітко заповнений, та в ньому вказані: найменування і модель виробу, його серійний (заводський) номер, дата продажу, а також є підпис уповноваженого лица, штамп фірми Продавця та підпис Покупця про прийняття ним гарантійних умов. Забороняється вносити в Гарантійний талон будь-які зміни, а також стирати, виправляти або переписувати будь-які дані зазначені в ньому. У випадку неправильного або неповного заповнення Гарантійного талону негайно зверніться до Продавця даного виробу.

При невиконанні цих умов Гарантійний Талон визнається недійсним.

Задоволення вимог споживача не поширюється на товари, які використовуються для інших потреб, не передбачених їх конструкцією.

Будь ласка, зберігайте Гарантійний талон у період всього терміну експлуатації виробу.

По всім питанням, рекомендуємо Вам звертатися тільки в АСЦ **ТМ «Hyundai»**, адреса й телефони яких знаходяться на інтернет-сторінці: <https://novaform.com.ua/service/>

Будь-яку додаткову інформацію Ви можете отримати за телефонами гарячої лінії **ТМ «Hyundai»:**

0 800 40 05 15

Вимоги під час приймання виробу до АСЦ

Гарантійний ремонт виконується при наданні несправного виробу в чистому вигляді та повної його комплектності при наявності повністю та правильного заповненого Гарантійного талону.

На гарантійне обслуговування приймається товар за наявності експлуатаційних документів, пломб виробника або виконавця на товарі, якщо це передбачено експлуатаційним документом, відсутності пошкоджень товару, які могли викликати несправність, за умови дотримання вимог експлуатаційного документа щодо правил зберігання, введення в експлуатацію та використання товару за призначенням.

Гарантія поширюється на виробничий або конструкційні дефект виробу

Будь-які претензії щодо якості товару розглядаються тільки після перевірки виробу представником АСЦ.

Виконання АСЦ ремонтних робіт та заміна дефектних деталей виробу відбуваються або у приміщенні АСЦ або у Покупця (на розсуд АСЦ). Гарантійний ремонт виробу виконується протягом 14 (чотирнадцяти) днів. В разі, якщо під час гарантійного ремонту стане зрозумілим, що в зазначений строк недоліки не будуть усунені, сторони мають право укласти угоду про новий термін.

У разі потреби діагностики і ремонту товару в приміщенні організації, яка здійснює ремонт (АСЦ), транспортування виробу здійснюється відповідно до Закону України «Про захист прав споживачів». У разі виклику спеціаліста для перевірки якості виробу, у результаті якого виявилася відсутність недоліків виробу або було виявлено, що недоліки виникли внаслідок порушення правил використання, зазначених в інструкції з експлуатації, транспортування, монтажу (підключення), обставин непереборної сили, діагностика товару та транспортні витрати оплачуються Покупцем за преїскурантом АСЦ. У разі відсутності Покупця за вказаною адресою на момент приходу спеціаліста АСЦ в обумовлений час, при повторному виклику стягується плата за виїзд спеціаліста за преїскурантом АСЦ.

| Гарантія виробника не поширюється: | Гарантія виробника також не надається у випадках: |
|--|--|
| <ul style="list-style-type: none">- технічне та сервісне обслуговування виробу (чистку, заміну фільтрів або пристроїв, виконуючих функції фільтрів);- програмне забезпечення виробу;- на будь-які адаптації та зміни виробу, які внесені Покупцем самостійно, в тому числі з метою вдосконалення та розширення його звичайної сфери застосування, яка вказана в інструкції з експлуатації виробу;- аксесуари, які входять до складу виробу (частини оформлення корпусу, лампочки, батарейки й акумулятори, картриджі, зарядні пристрої, насадки, фільтри, запобіжники й інші деталі, які мають обмежений строк гарантії). | <ul style="list-style-type: none">- наявність у гарантійному талоні виправлень, нерозбірливих записів;- якщо на виробі вилучена чи пошкоджена ідентифікаційна (товарна) етикетка, нерозбірливий серійний номер;- якщо несправності виробу виникли внаслідок ушкоджень при транспортуванні, неправильного зберігання, недбалого застосування, поганого догляду. Якщо виріб має надмірне забруднення, як внутрішнє так і зовнішнє, іржавий;- порушення правил використання виробу, зазначених в інструкції з експлуатації;- виріб піддавався розкриттю, самостійному ремонту чи заміні конструкції особами, не уповноваженими на ремонт АСЦ, або змащенню виробу під час гарантійного терміну, якщо це не передбачено інструкцією з експлуатації (сліди розкриття, зірвані шліци гвинтів)*;- виріб, призначений для роботи в побутових умовах, використовувався в комерційних цілях (професійне |

| | |
|--|---|
| | <p>використання та великі об'єми робіт) або для інших цілей не передбачених конструкцією даного виробу *;</p> <ul style="list-style-type: none"> - якщо експлуатація виробу після прояву несправності не була зупинена і продовжувалась*; - дефект виник внаслідок некваліфікованих дій під час встановлення (монтажу/демонтажу) виробу, або внаслідок спроб ремонту неавторизованим сервісними центрами та іншими особами; - підключення до виробу стороннього обладнання, що призвело до виходу з ладу самого виробу. Висновок про вихід з ладу виробу, в результаті впливу вищесказаних факторів, робиться фахівцем АСЦ. - виріб має зовнішні механічні ушкодження, або ушкодження, які викликані незалежними від виробника причинами, такими як: явища природи й стихійні лиха, пожежа, домашні й дикі тварини, потрапляння всередину виробу сторонніх предметів, комах, речовин, рідин, тощо; - ушкодження, викликані невідповідністю параметрів живильних мереж державним стандартам та іншими подібними факторами; - ушкодження, викликані використанням нестандартних видаткових матеріалів, адаптерів, запчастин, тощо; - якщо має місце нормальний знос виробу в результаті тривалого використання (великі об'єми робіт). Рівномірний знос деталей при відсутності на них заводських дефектів не дає право на їх заміну по гарантії*; - внаслідок витоку фреону за місцями з'єднань фреонових магістралей, за якість яких несе відповідальність монтажна організація. - дефектів, що виникли внаслідок невиконання Покупцем зазначеної нижче Пам'ятки по догляду за виробами. <p><i>*виявляється діагностикою в авторизованому сервісному центрі</i></p> |
|--|---|

Гарантійний термін

Гарантія виробника надається на весь спектр продукції **Торгової марки «Hyundai»**, що постачається в Україну.

| Найменування | Термін служби (місяців) | Гарантійний строк (місяців) |
|---------------------|-------------------------|-----------------------------|
| Осушувачі | 60 | 12 |
| Кондиціонери | 60 | 24 |
| Зволожувачі повітря | 36 | 12 |

** Розширена гарантія на компресор кондиціонера спліт-система – 60 місяців*

Продавець (виробник) знімає з себе відповідальність за можливу шкоду, прямо або опосередковано заподіяну виробом людям, домашнім тваринам, майну в разі, якщо це сталося в результаті недотримання правил і умов експлуатації, установки виробу; умисних або необережних дій покупця (споживача) або третіх осіб. Також Продавець (виробник) не несе відповідальність за можливу шкоду, прямо або опосередковано заподіяну виробом відповідного призначення, в результаті втрати, пошкодження або зміни даних та інформації.

Покупець попереджений, що відповідно із статтею 4 Закону України «Про захист прав споживачів» з моменту підписання Покупцем Гарантійного талону вважається що:

- уся необхідна інформація щодо придбаного виробу і його споживчих властивостей представлена в повному обсязі у відповідності з статтею 15 ;

- Покупець отримав інструкцію з експлуатації придбаного виробу на українській мові та _____;

- Покупець ознайомлений та згоден з умовами гарантійного обслуговування/особливостями експлуатації та догляду придбаного виробу і зобов'язується їх виконувати;

Артикул

Дата
продажу

Серійний
номер

Назва торгової організації і штамп

М.П.

Адреса, телефон,
П.І.Б. Споживача

Дата
прийому

Дата
видачі

Дефект

Печатка сервісного центру, підпис

М.П.

Талон 1

Артикул

Дата
продажу

Серійний
номер

Назва торгової організації і штамп

М.П.

Адреса, телефон,
П.І.Б. Споживача

Дата
прийому

Дата
видачі

Дефект

Печатка сервісного центру, підпис

М.П.

Талон 2

Артикул

Дата
продажу

Серійний
номер

Назва торгової організації і штамп

М.П.

Адреса, телефон,
П.І.Б. Споживача

Дата
прийому

Дата
видачі

Дефект

Печатка сервісного центру, підпис

М.П.

Талон 3

HYUNDAI
AIR CONDITIONER

УПОВНОВАЖЕНИЙ ПРЕДСТАВНИК, ІМПОРТЕР:
ТОВ «НОВАФОРМ»
03134, Україна, м. Київ, вулиця Ризька, будинок 73-Г, офіс 7/3
0 800 40 05 15
www.hyundai-hvac.com.ua

Licensed by HYUNDAI Corporation Holdings, Korea