

EXP26U338CW
EXP26U338HW
EXP34U338HW



Electrolux

ЗМІСТ

1. ІНФОРМАЦІЯ З ТЕХНІКИ БЕЗПЕКИ	3
2. ПРАВИЛА ТЕХНІКИ БЕЗПЕКИ	9
3. ОПИС ПРИЛАДУ	12
4. АКСЕСУАРИ В КОМПЛЕКТІ	12
5. ІНСТРУКЦІЯ ЗІ ВСТАНОВЛЕННЯ	13
6. ФУНКЦІЇ МОБІЛЬНОГО КОНДИЦІОНЕРА.....	14
7. ІНСТРУКЦІЯ З ЕКСПЛУАТАЦІЇ	14
8. ДОГЛЯД ТА ЧИЩЕННЯ	20
9. ПОШУК ТА УСУНЕННЯ НЕСПРАВНОСТЕЙ	21
10. ЗАХИСТ ДОВКІЛЛЯ	22

МИ ПІКЛУЄМОСЯ ПРО ВАС

Дякуємо за покупку приладу Electrolux. Ви придбали річ, яка втілює у собі десятиліття професійного досвіду та нововведень. Цей стильний та оригінальний прилад був створений з думкою про вас. Тому, використовуючи його, ви завжди можете бути впевнені, що отримуєте найкращі результати. Вітаємо в Electrolux.

Завітайте на наш вебсайт, щоб:



Отримати поради, брошури, інструкції з пошуку та усунення несправностей, інформацію про послуги:

www.electrolux.com/webselfservice



Зареєструвати свій прилад для кращого обслуговування:

www.registerelectrolux.com



Купити аксесуари, витратні матеріали та оригінальні запчастини для вашого приладу:

www.electrolux.com/shop

ПІДТРИМКА КЛІЄНТІВ ТА ОБСЛУГОВУВАННЯ

Завжди використовуйте лише оригінальні запасні частини.

Перш ніж звертатися до авторизованого сервісного центру, переконайтеся, що ви можете повідомити такі дані: модель, числовий код виробу (PNC) та серійний номер. Цю інформацію можна знайти на паспортній табличці виробу.



Інформація з техніки безпеки.





Загальна інформація й рекомендації.



Інформація про захист довкілля.

Компанія залишає за собою право вносити зміни до цього документа без попереднього повідомлення.

1. ІНФОРМАЦІЯ З ТЕХНІКИ БЕЗПЕКИ

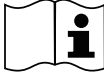
Умовне позначення	Примітка	Тлумачення
	ОБЕРЕЖНО!	Цей символ означає, що у цьому пристрої використовується легкозаймистий холодоагент. У разі витікання холодоагенту та його контакту із зовнішнім джерелом займання існує ризик виникнення пожежі.
	УВАГА!	Цей символ вказує, що потрібно уважно прочитати посібник з експлуатації.
	УВАГА!	Цей символ вказує, що під час роботи з цим обладнанням сервісний персонал повинен дотримуватися вказівок, наведених у посібнику з монтажу.
	УВАГА!	Цей символ вказує на наявність інформації – наприклад, посібника з експлуатації чи посібника з монтажу.

ОБЕРЕЖНО!

- Діти віком від 8 років та особи з обмеженими фізичними, сенсорними або розумовими можливостями, а також особи без необхідного досвіду та знань, можуть використовувати цей пристрій лише під наглядом або після інструктажу щодо безпечного використання цього пристрою, за умови, що вони розуміють пов'язані із цим ризики.
- Діти не повинні займатися очищенням або технічним обслуговуванням пристрою без нагляду. Не дозволяйте дітям гратися з пристроєм.
- Якщо кабель живлення пошкоджений, його заміну має виконувати виробник, його представник, який відповідає за проведення обслуговування, або людина з аналогічною кваліфікацією – це дасть змогу уникнути небезпечних ситуацій.

У цьому посібнику розповідається, як правильно користуватися вашим новим мобільним кондиціонером. Уважно прочитайте цей посібник, перш ніж користуватися пристроєм. Цей посібник потрібно зберігати в безпечному місці, щоби в майбутньому можна було знайти в ньому потрібну інформацію.

УВАГА!

- Для проведення ремонту або технічного обслуговування цього пристрою зверніться до кваліфікованого фахівця.
- Для встановлення цього пристрою зверніться до кваліфікованого монтажника.

- Мобільний кондиціонер не призначений для використання малими дітьми та особами з обмеженими можливостями без нагляду.
- Слідкуйте, щоб діти не гралися з мобільним кондиціонером.
- Існують місцеві норми максимально допустимого рівня шуму від мобільних кондиціонерів.
- Якщо необхідно замінити шнур живлення, це має робити лише кваліфікований фахівець.
- Монтаж повинен здійснюватися виключно кваліфікованим фахівцем згідно з національними правилами влаштування електропроводки. Неправильне з'єднання може призвести до перегрівання та пожежі.
- Будьте обережні, регулюючи горизонтальні жалюзі, щоб не потрапити пальцями у вентилятор.
- У приладі використовується керамічний запобіжник 250 В, 3,15 А.
- Діти не повинні займатися очищенням або технічним обслуговуванням пристрою без нагляду. Пам'ятайте, що холодоагенти можуть не мати запаху.

1.1 Важливі примітки

1. Не використовуйте прилад без повітряного фільтра.
2. Не використовуйте прилад біля джерел тепла або відкритого вогню.
3. Не піддавайте прилад впливу прямих сонячних променів та дощу.
4. Зберігайте та транспортуйте прилад у стоячому положенні.
5. Не накривайте прилад під час його роботи та одразу після використання.
6. Обов'язково витирайте конденсат, перш ніж класти прилад на зберігання.

1.2 Про що потрібно пам'ятати, користуючись мобільним кондиціонером



УВАГА!

Застороги щодо використання

- Не змінюйте жодної частини цього приладу.
- Не поміщайте зайві предмети всередину приладу.
- Джерело живлення повинно мати відповідні електричні параметри. Використовуйте джерела тільки з такими параметрами: 220–240 В, 50 Гц, 10 А. Підключення до джерела живлення з іншими електричними параметрами може пошкодити прилад або навіть спричинити пожежу.

- Обов'язково використовуйте противибуховий автоматичний вимикач або запобіжник з відповідним номінальним струмом. За жодних умов не використовуйте замість належних запобіжників дроти, шпильки чи інші предмети.
- У разі появи будь-яких ознак ненормальної роботи кондиціонера (наприклад, запаху гару), не виймайте одразу шнур живлення з розетки. Спочатку відчиніть вікно, щоб провітрити приміщення, а потім вимкніть прилад і від'єднайте його від джерела живлення.



УВАГА!

Застороги щодо шнура живлення

- Вилку шнура слід підключати лише до правильно встановленої настінної розетки. Не використовуйте її у поєднанні з подовжувачами.
- Вставте вилку шнура живлення у розетку і переконайтеся, що вона міцно тримається.
- Не розтягуйте, не скручуйте, не деформуйте шнур живлення, не занурюйте його у воду. Розтягування чи неправильне використання шнура живлення може спричинити пошкодження приладу або удар електричним струмом.
- Якщо шнур живлення пошкодиться, його заміну має виконувати виробник, його представник, який відповідає за технічне обслуговування, або людина з аналогічною кваліфікацією – це дасть змогу уникнути появи небезпечних ситуацій. Для заміни використовуйте лише визначений виробником шнур живлення.
- Прилад повинен бути заземлений. Прилад оснащено шнуром, який має дріт заземлення. Його штепсельну вилку слід вставляти в розетку, яку правильно встановили та заземлили. За жодних обставин не зрізайте чи не знімайте квадратний штир заземлення (тільки для Великобританії) зі штепсельної вилки.

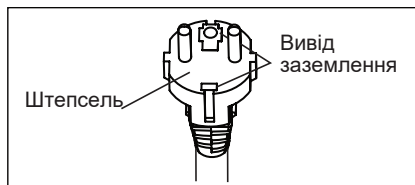



(тільки для Великобританії)

1.3 Застороги щодо користування

- Перш ніж виконувати технічне обслуговування або чистити прилад, обов'язково вимкніть його і вийміть шнур живлення з розетки.
- Не ставте прилад біля джерел тепла або відкритого вогню, коли замінюєте фільтри.
- Не бризкайте та не розливайте воду на прилад. Потрапляння води може спричинити удар електричним струмом або пошкодження приладу.
- Перш ніж переміщувати кондиціонер, потрібно злити з нього воду. Якщо в резервуарі залишиться вода, вона може вилитися під час переміщення.
- Щоб забезпечити належний злив, дренажний шланг не слід перегинати й піднімати в режимі осушення чи обігрівання, інакше вода може вилитися в приміщення.
- Під час осушення температура навколо дренажного шланга не повинна бути нижче точки замерзання. Інакше вода може замерзнути всередині шланга, через що вода з приладу виллється в приміщення.
- Не затуляйте отвір для випуску повітря, інакше охолодження може стати менш ефективним або повністю припинитися.
- Використовуйте противибуховий пристрій захисного відключення (ПЗВ) для захисту від удару електричним струмом згідно з британським стандартом та правилами влаштування електропроводки.
- Тривале перебування безпосередньо під струменем повітря може зашкодити здоров'ю. Бережіть людей, домашніх тварин та кімнатні рослини від тривалого впливу струменю повітря.
- Не використовуйте цей мобільний кондиціонер у цілях, для яких його не призначено (наприклад, для зберігання точних приладів, їжі, домашніх тварин, рослин та витворів мистецтва). Це може пошкодити майно.
- Для прискорення відтавання або очищення пристрою можна використовувати лише засоби, рекомендовані виробником.

- Прилад слід зберігати у приміщенні без постійно працюючих джерел займання (наприклад, відкритого полум'я, газового приладу або електричного обігрівача).
- Не проколюйте та не підпалюйте кондиціонер.
- Неухильно дотримуйтеся національних норм влаштування газових установок.
- Не перекривайте вентиляційні отвори пристрою.
- Прилад слід зберігати у добре вентильованому приміщенні площею не менше 12 м².

УВАГА! ТИП ГАЗОПОДІБНОГО ХОЛОДОАГЕНТУ, ЩО ВИКОРИСТОВУЄТЬСЯ У ЦЬОМУ ПРИЛАДІ, ЗАЗНАЧЕНО НА ПАСПОРТНІЙ ТАБЛИЧЦІ.



ОБЕРЕЖНО!

Спеціальна інформація для приладів з газоподібним холодоагентом R290.

- Уважно прочитайте всі застереги.
- Для відтавання та очищення приладу використовуйте лише засоби, рекомендовані компанією-виробником.
- Розміщуйте прилад так, щоб поруч не було джерел займання (наприклад, відкритого полум'я, робочих газових чи електричних приладів).
- Не протикайте і не підпалюйте прилад.
- Газоподібні холодоагенти можуть не мати запаху.
- Прилад слід встановлювати, використовувати та зберігати у приміщенні площею не менше 12 м².
- Цей прилад містить визначену кількість (зазначену на паспортній табличці) газоподібного холодоагенту R290.
- R290 – це газоподібний холодоагент, що відповідає європейським директивам із захисту довкілля. Не протикайте контур системи охолодження у жодному місці.
- Якщо прилад встановлюється, працює або зберігається у приміщенні без вентиляції, приміщення має бути сконструйовано таким чином, щоб запобігти накопиченню витоків холодоагенту, інакше це створить ризик пожежі чи вибуху внаслідок займання холодоагенту, спричиненого електричними нагрівачами, плитами чи іншими джерелами займання.

- Прилад слід зберігати таким чином, щоб запобігти механічним пошкодженням.
- Особи, які обслуговують або працюють із контуром холодоагенту, повинні мати відповідний сертифікат, виданий уповноваженою організацією, яка гарантує компетентність у поводженні з холодоагентами спеціальним атестатом, визнаним галузевими асоціаціями.
- Ремонт слід виконувати відповідно до рекомендацій компанії-виробника. Технічне обслуговування та ремонт, що потребують залучення іншого кваліфікованого персоналу, повинні здійснюватися під наглядом особи, компетентної у питаннях використання легкозаймистих холодоагентів.

1.4 Додаткова інформація

Транспортування обладнання, що містить вогненебезпечні холодоагенти

Див. правила транспортування.

Маркування обладнання за допомогою знаків

Див. місцеві норми.

Утилізація обладнання, в якому використовуються вогненебезпечні холодоагенти

Див. національні норми.

Зберігання обладнання/приладів

Обладнання потрібно зберігати згідно з інструкціями виробника.

Зберігання упакованого (не проданого) обладнання

Упаковка, в якій зберігається обладнання, має бути захищена у такий спосіб, щоб холодоагент не витік у випадку механічного пошкодження обладнання всередині упаковки. Максимальна кількість одиниць обладнання, яку дозволяється зберігати разом, визначається місцевими нормами.

2. ПРАВИЛА ТЕХНІКИ БЕЗПЕКИ

2.1 Примітки щодо експлуатації

- Після вимкнення приладу не вмикайте його раніше, ніж через 4 хвилини. Якщо ви вимикаєте кондиціонер і одразу ж вмикаєте його, компресору потрібно 4 хвилини, щоб перезапуститися. Прилад містить електронну схему, яка задля безпеки тримає компресор вимкненим протягом 4 хвилин.
- Якщо під час роботи приладу стався перебіг в електричному живленні, зачекайте 4 хвилини, перш ніж знову запускати прилад. Запустіть мобільний кондиціонер після того, як живлення стабілізується. Якщо живлення не було менше чотирьох хвилин, зачекайте, щоб між вимкненням та увімкненням приладу минуло принаймні чотири хвилини. Якщо ви увімкнете кондиціонер протягом чотирьох хвилин після вимкнення, захисна схема може зупинити компресор. Ця захисна схема запустить охолодження приблизно через 5 хвилин. Усі попередні налаштування будуть скасовані, і прилад повернеться до заводських налаштувань.
- Якщо вимкнути прилад, який працює в режимі охолодження, компресор зупиниться негайно, а двигун верхнього / нижнього вентилятора – через 5 секунд. Якщо перевести прилад з режиму охолодження в режим вентилятора, компресор зупиниться негайно, а двигун нижнього вентилятора – через 5 секунд. Нарешті, якщо перевести прилад з режиму охолодження в режим опалювання, компресор зупиниться негайно, а двигун нижнього вентилятора – через 30 секунд.
- Прилад замерзає при роботі в умовах низької температури? Прилад може замерзати, якщо його встановлено на 18°C в умовах низької

Щоб уникнути травмування користувача або інших осіб, а також запобігти пошкодженню майна, потрібно неухильно дотримуватися наведених нижче інструкцій. Неправильна експлуатація внаслідок ігнорування інструкцій може призвести до травмування або пошкодження майна. Серйозність застороги визначається такими позначками:



ОБЕРЕЖНО!

Цей символ вказує на можливість загибелі або важких травм.



УВАГА!

Цей символ вказує на можливість травмування або пошкодження майна.

температури доквілля, особливо вночі. За таких умов подальше зниження температури може спричинити замерзання. Щоб уникнути цього, встановіть прилад на вищу температуру.

- В режимі осушення кондиціонер підвищує кімнатну температуру. При роботі в режимі осушення прилад генерує тепло, яке підвищує температуру в приміщенні. З випускного отвору виходить тепле повітря – це нормально і не вказує на жодні проблеми з приладом.
- У режимі охолодження кондиціонер видаває утворене приладом тепле повітря назовні через випускний шланг. Одночасно через будь-які отвори у стінах до кімнати потрапляє такий саме обсяг повітря зандвору.
- До реалізації робіт або виконання операцій із проникнення всередину контуру холодоагенту дозволяється залучати лише спеціалістів, які мають чинний сертифікат, виданий акредитованим у цій галузі атестаційним органом, що підтверджує їхню компетентність у сфері безпечного поводження з холодоагентами згідно з відповідними нормами оцінювання.
- Під час проведення технічного обслуговування неухильно дотримуйтесь рекомендацій виробника обладнання. Технічне обслуговування та ремонт, що потребують залучення іншого кваліфікованого персоналу, повинні здійснюватися під наглядом особи, компетентної у питаннях використання легкозаймистих холодоагентів.
- Робочий діапазон температур кондиціонера становить 16–35°C (60–95°F) в режимі охолодження та 5–27°C (41–80°F) в режимі обігрівання.

Значення символів, які використовуються у цьому посібнику:



Цей символ означає ніколи так не робити.



Цей символ означає завжди робити так.

2.2 Правила обережності при експлуатації



ОБЕРЕЖНО!

Правила обережності при експлуатації.

Правило	Пояснення
Правильно вставляйте вилку шнура живлення	Неправильно з'єднання може спричинити удар електричним струмом, пожежу чи вибух через надмірне вироблення тепла
Не вмикайте та не вимикайте прилад, вставляючи або виймаючи його штекер із розетки.	Це може спричинити удар електричним струмом, пожежу чи вибух через надмірне вироблення тепла
Не пошкоджуйте та не використовуйте непередбачений шнур живлення	Це може спричинити удар електричним струмом, пожежу чи вибух. Щоб уникнути небезпечних наслідків, у разі пошкодження шнура живлення його заміну має виконувати виробник, уповноважений ним сервісний центр або людина з аналогічною кваліфікацією
Не змінюйте довжину шнура живлення та не включайте кондиціонер в одну розетку з іншими приладами	Це може спричинити удар електричним струмом, пожежу чи вибух через надмірне вироблення тепла
Не вмикайте прилад мокрими руками або у вологому середовищі	Це може спричинити удар електричним струмом
Не спрямовуйте потік повітря на мешканців кімнати	Це може зашкодити здоров'ю
Обов'язково забезпечте ефективне заземлення	Неправильне заземлення може призвести до удару електричним струмом
Не допускайте потрапляння води в електричні компоненти	Це може призвести до пошкодження приладу або удару електричним струмом
Обов'язково установіть автоматичний вимикач та використовуйте окремий електричний контур	Неправильний монтаж може спричинити удар електричним струмом, пожежу чи вибух
Це може призвести до пошкодження приладу або удару електричним струмом	Це може спричинити удар електричним струмом, пожежу чи вибух
Не користуйтеся розеткою, якщо вона пошкоджена або хитається	Це може спричинити удар електричним струмом, пожежу чи вибух
Не відчиняйте корпус приладу під час роботи	Це може спричинити удар електричним струмом, пожежу чи вибух
Тримайте подалі вогнепальну зброю	Це може спричинити пожежу чи вибух
Не прокладайте шнур живлення поряд з опалювальними приладами	Це може спричинити удар електричним струмом, пожежу чи вибух
Не використовуйте шнур живлення поряд з легкозаймистими газами чи рідинами, як-от бензин, бензол, розчинник тощо.	Це може спричинити удар електричним струмом, пожежу чи вибух
Провітріть кімнату, перш ніж вмикати кондиціонер, якщо з іншого приладу стався витік газу.	Це може спричинити пожежу, вибух та опіки
Не розбирайте та не модифікуйте прилад	Це може призвести до удару електричним струмом

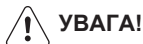
**УВАГА!**

Застереження	Значення
Коли виймаєте повітряний фільтр, не торкайтеся металевих частин приладу	Об них можна травмуватися
Не мийте кондиціонер водою	Вода може потрапити всередину приладу і пошкодити ізоляцію. Це може призвести до удару електричним струмом
Добре провітрюйте приміщення при одночасному використанні з плитою тощо	У повітрі може зменшитися рівень кисню
Перед чищенням приладу вимкніть його та автоматичний вимикач	Не чистіть увімкнений прилад, тому що це може спричинити пожежу, вибух, удар електричним струмом чи призвести до травмування
Не ставте клітки з тваринами чи кімнатні рослини прямо під струмінь повітря	Це може нашкодити тваринам та рослинам
Не використовуйте прилад у цілях, для яких його не призначено	Не використовуйте мобільний кондиціонер для зберігання точних приладів, їжі, домашніх тварин, рослин та витворів мистецтва. Це може спричинити погіршення якості тощо.
Вимикайте прилад та зачиняйте вікно під час бурі чи циклону	Через відчинені вікна вода може потрапити в приміщення та намочити меблі й побутову техніку
Від'єднуючи прилад від розетки, тягніть за штекер, а не за сам кабель живлення	Це може спричинити удар електричним струмом або пошкодження приладу
Вимикайте прилад, якщо не збираєтесь користуватися ним найближчим часом	Це може спричинити пошкодження приладу, пожежу чи вибух
Не затуляйте впускні отвори кондиціонера та не поміщайте предмети у його випускні отвори	Це може призвести до пошкодження приладу або нещасного випадку
Вставляйте фільтри так, щоб вони міцно трималися. Чистіть фільтр раз на два тижні	Експлуатація без фільтрів може пошкодити прилад
Не використовуйте агресивні миючі засоби, як-от віск чи розчинники – користуйтеся м'якою ганчіркою	Зовнішній вигляд приладу може погіршитися через зміну кольору або подряпини на його поверхні
Не кладіть важкі предмети на шнур живлення та переконайтеся, що на нього ніщо не тисне	Є небезпека пожежі, вибуху або удару електричним струмом
Не пийте воду, зливу з мобільного кондиціонера	Вона брудна і може стати причиною захворювання
Будьте обережні під час розпакування та монтажу	Можна травмуватися об гострі краї
Якщо в пристрій потрапила вода, вимкніть пристрій з розетки та вимкніть автоматичний вимикач. Від'єднайте прилад від електромережі, вийнявши вилку з розетки, і зверніться до кваліфікованого спеціаліста з обслуговування	Це може спричинити удар електричним струмом та пошкодження приладу

3. ОПИС ПРИЛАДУ

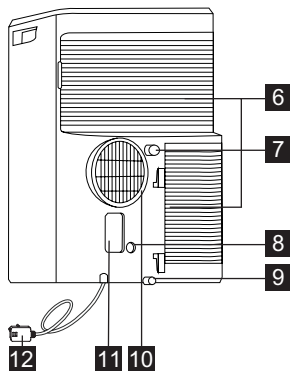
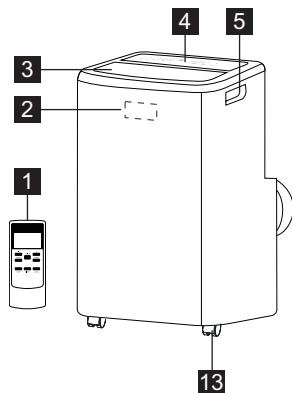

- 1** Пульт дистанційного керування
- 2** Приймач сигналу
- 3** Випускний отвір для кімнатного повітря
- 4** Панель керування
- 5** Ручка для перенесення (з обох боків)
- 6** Впускний отвір для повітря

- 7** Отвір для постійного зливу води
- 8** Отвір для зливу води насосом
- 9** Нижній отвір для зливу води
- 10** Випускний отвір для повітря
- 11** Роз'єм живлення
- 12** Шнур живлення
- 13** Ролик

4. АКСЕСУАРИ В КОМПЛЕКТІ

КОМПОНЕНТИ	НАЗВА КОМПОНЕНТА:	КІЛЬКІСТЬ:
1	Перехідник А, вихідний патрубок, перехідник В (плаский)	1 комплект
2	Зливний шланг	1 шт.
3	Пульт дистанційного керування (ДК)	1 комплект
4	Батарейка (R03P "AAA" 1,5 В)	2 шт.

- Перевірте, чи всі аксесуари є в комплекті. Про те, як ними користуватися, розповідається у розділі «Інструкція зі встановлення».

5. ІНСТРУКЦІЯ ЗІ ВСТАНОВЛЕННЯ

5.1 Відведення нагрітого повітря

У режим охолодження прилад повинен бути розташований поруч з вікном чи іншим отвором, через яке нагріте повітря могло б виходити назовні. Спочатку поставте прилад на рівну підлогу так, щоб місце навколо нього щонайменше на 50 см було вільним, а в межах досяжності знаходилася електрична розетка.

1. Розтягніть будь-який кінець шланга (Рис. 1) та прикрутіть до нього перехідник А (Рис. 2).

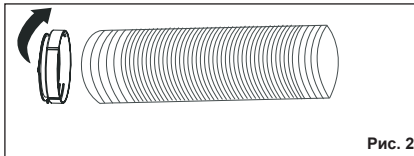

- i** Для цього приладу перехідник А вже прикручено до шлангу.

2. Розтягніть інший кінець шланга та прикрутіть до нього перехідник В (Рис. 3).

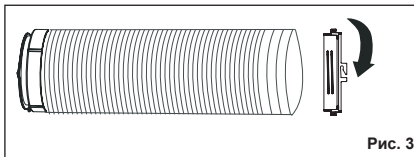

3. Установіть перехідник А в прилад (Рис. 4).

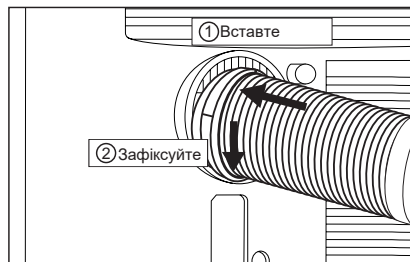

4. Прикріпіть перехідник В до вікна. (Рис. 5)

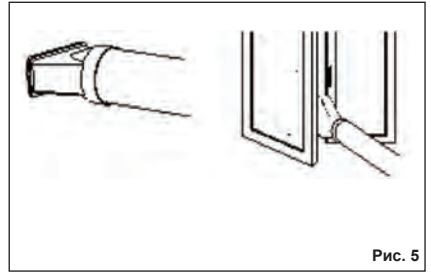

- i** Шланг можна розтягнути від початкових 38 см до 150 см, проте краще за все надати йому мінімально необхідної довжини. Також слідкуйте за тим, щоб шланг не утворював різких вигинів (Рис. 6).

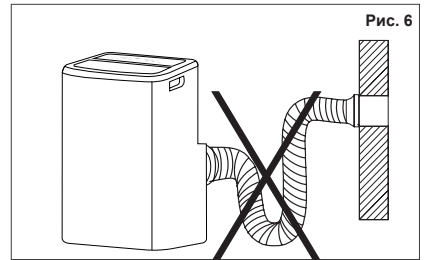

6. ФУНКЦІЇ КОНДИЦІОНЕРА

6.1 ПАНЕЛЬ КЕРУВАННЯ

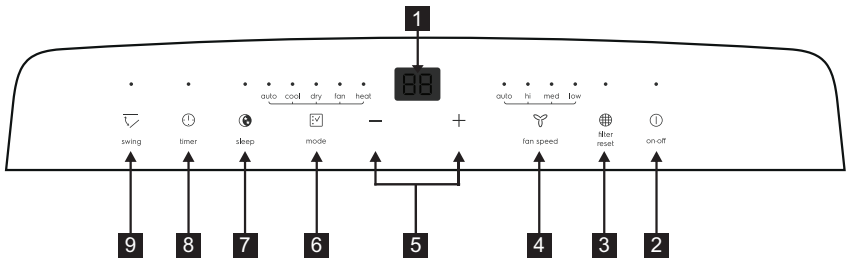

- | | |
|--|------------------------------|
| 1 Показує температуру / час | 6 Вибір режиму роботи |
| 2 Увімкнення / вимкнення живлення | 7 Режим сну |
| 3 Скидання стану фільтра | 8 Таймер |
| 4 Швидкість обертання вентилятора | 9 Рух жалюзі |
| 5 Вибір температури / таймер | |

7. ІНСТРУКЦІЯ З ЕКСПЛУАТАЦІЇ

i Деякі з наведених інструкцій можна виконати лише за допомогою панелі керування.

7.1 Використання панелі керування

Режим обігрівання (у деяких моделях)

У цьому режимі НЕОБХІДНО використовувати випускний шланг.

1. Натисніть кнопку «mode» потрібну кількість разів, поки на дисплеї не засвітиться індикатор «heat».
2. Виберіть швидкість вентилятора за допомогою кнопки «fan speed» – про вибрану швидкість повідомляє індикатор, що світиться. Швидкість вентилятора змінюється у такій послідовності: «auto» (авто) → «hi» (висока) → «med» (середня) → «low» (низька) → «auto» (авто).
3. Виберіть потрібну температуру за допомогою кнопок «←» чи «→».
4. Під'єднайте зливний шланг. Див. розділ 7.4 «Злив води».

Режим охолодження

У цьому режимі НЕОБХІДНО використовувати випускний шланг.

1. Натисніть кнопку «mode» потрібну кількість разів, поки не засвітиться індикатор «cool».
2. Виберіть швидкість вентилятора за допомогою кнопки «fan speed» – про вибрану швидкість повідомляє індикатор, що світиться. Швидкість вентилятора змінюється у такій послідовності: «auto» (авто) → «hi» (висока) → «med» (середня) → «low» (низька) → «auto» (авто).
3. Виберіть потрібну температуру за допомогою кнопок «←» чи «→».

i У режимі охолодження необов'язково використовувати зливний шланг.

Режим осушення

Натисніть кнопку «mode» потрібну кількість разів, поки не засвітиться індикатор «dry». Екран показуватиме температуру в кімнаті.

Одночасно світитиметься індикатор швидкості вентилятора «low».

Примітка: У цьому режимі не можна змінити швидкість вентилятора.

Режим вентилятора

У цьому режимі необов'язково використовувати випускний або зливний шланг.

1. Натисніть кнопку «MODE» потрібну кількість разів, поки не засвітиться індикатор «Fan».
2. Натисніть кнопку «Fan speed» для вибору швидкості роботи вентилятора.
3. Вентилятор працюватиме на вибраній швидкості, а дисплей показуватиме температуру в кімнаті.

Примітка: Швидкість обертання вентилятора не можна змінити в автоматичному режимі та режимі осушення.

Автоматичний режим

У цьому режимі необхідно використовувати випускний шланг.

В автоматичному режимі кондиціонер самостійно обирає режим охолодження, обігрівання (не передбачений у моделях, що працюють лише на охолодження) або вентиляції залежно від заданої температури та температури в приміщенні. Кондиціонер автоматично підтримуватиме значення температури, близьке до заданого.

В автоматичному режимі неможливо відрегулювати швидкість роботи вентилятора.

1. Натисніть кнопку «mode» потрібну кількість разів, поки не засвітиться індикатор «Auto».
- Після цього прилад автоматично обирає режим відповідно до фактичної температури повітря в приміщенні.

Режим таймера

Таймер дозволяє користувачеві вмикати чи вимикати прилад через певний проміжок часу.

Як запланувати увімкнення

Індикатор, а на екрані буде показано час у годинах — «0.0». Натискайте або утримуйте кнопку ВГОРУ «+» або ВНИЗ «-», щоби змінити значення таймера. До досягнення 10 годин воно змінюється з кроком в 0,5 години, а потім, до досягнення 24 годин – з кроком в 1 годину. Щоб скасувати запуск таймера, знову натисніть кнопку «timer» впродовж 5 секунд. Через 5 секунд функція таймера активується, а дисплей знову показуватиме температуру. Блок керування розпочне відлік часу, що залишився до запуску приладу. Прилад почне працювати у тому режимі, який використовувався перед цим.

Якщо ви вирішите скасувати відлік часу, натисніть кнопку «timer» (екран покаже час, що залишився) і вдруге натисніть її, щоб припинити роботу таймера. Скасувати налаштування також можна за допомогою кнопки увімкнення/

вимкнення. Після скасування налаштування індикатор таймера згасне.

Як запланувати вимкнення

Можна запланувати час вимкнення приладу, що працює.

Натисніть кнопку «timer», після чого над нею засвітиться відповідний індикатор, а на екрані буде показано час у годинах – «0.0». Натискайте або утримуйте кнопку ВГОРУ «+» або ВНИЗ «-», щоби змінити значення таймера з кроком в 0,5 годину до досягнення 10 годин (після цього воно буде змінюватися з кроком в 1 годину до досягнення 24 годин). Щоб скасувати запуск таймера, знову натисніть кнопку «timer» впродовж 5 секунд.

Через 5 секунд функція таймера активується, а дисплей знову показуватиме температуру. Блок керування розпочне відлік часу, що залишився до вимкнення приладу. Якщо ви вирішите скасувати відлік часу, натисніть кнопку «timer» (екран покаже час, що залишився) і вдруге натисніть її, щоб припинити роботу таймера. Скасувати налаштування також можна за допомогою кнопки увімкнення/вимкнення. Після скасування налаштування індикатор таймера згасне.

Режим сну

Ця функція забезпечує комфортну температуру та допомагає заощадити енергію. Коли прилад перебуває в режимі охолодження, обігрівання чи автоматичному режимі, натисніть кнопку «sleeper», щоб перевести його в режим сну. Примітка. Докладніше про режим сну розповідається на сторінці 17.

Функція руху жалюзі

Натисніть кнопку «swing», щоб увімкнути функцію руху жалюзі. При цьому горизонтальні жалюзі на верхній панелі почнуть ритмічно підніматися та опускатися. Щоб вимкнути функцію руху жалюзі, знову натисніть цю кнопку.

Функція °F/°C

Одночасно натисніть і тримайте довше 3 секунд кнопки «+» та «-», щоб перейти від шкали Фаренгейта до шкали Цельсія або навпаки. У режимах осушення та вентилятора функція зміни °F/°C недоступна.

Скидання стану фільтра

Ця функція призначена нагадувати про потребу почистити повітряний фільтр (див. розділ «Догляд та чищення») для більш ефективної роботи приладу.

Індикатор «filter» засвічується через 250 годин роботи. Щоб скинути лічильник, натисніть кнопку «filter reset», після чого індикатор «filter» згасне.

7.2 Пульт дистанційного керування

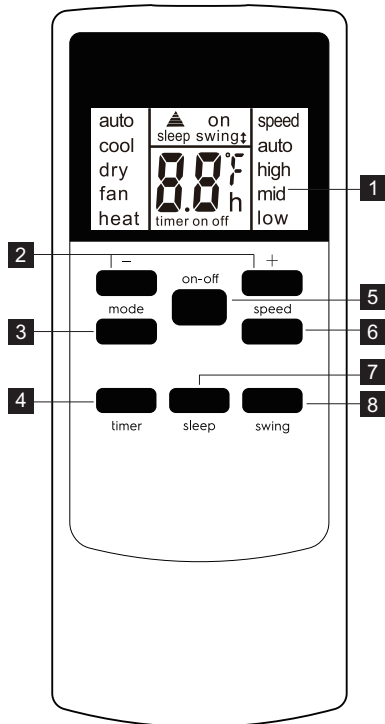

- 1 Екран пульта дистанційного керування
- 2 Кнопка налаштування температури / таймера
- 3 Кнопка Mode («Режим»)
- 4 Кнопка Timer («Таймер»)
- 5 Кнопка вмикання/вимикання
- 6 Кнопка Speed («Швидкість»)
- 7 Кнопка Sleep («Режим сну»)
- 8 Кнопка Swing («Рух жалюзі»)

Встановлення батарейок та важливі інструкції

Зніміть кришку з заднього боку пульта дистанційного керування.

Правильним боком вставте батарейки з комплекту (див. інструкції всередині відділення для батарейок).

Закрийте кришку.

Щоб замінити старі (відпрацьовані) батарейки на дві нові батарейки R03P «AAA» 1,5 В, виконайте такі самі (наведені вище) дії.

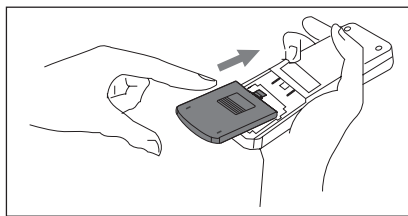

Перш ніж замінити чи викидати пульт дистанційного керування, потрібно вийняти батарейки та утилізувати їх відповідно до місцевих норм, тому що вони є шкідливими для довкілля.

Не використовуйте одночасно старі та нові батарейки.

Не використовуйте одночасно батарейки різних типів: лужні, стандартні (вугільно-цинкові) та акумуляторні (нікель-кадмієві). Не намагайтесь утилізувати батарейки через спалювання. Вони можуть вибухнути або протікти. Якщо пульт дистанційного керування довго не використовуватиметься, вийміть з нього батарейки.

З пультом дистанційного керування слід поводитись дуже обережно. Не впускайте його та не піддавайте впливу прямих сонячних променів або джерел тепла. Цей пристрій відповідає вимогам Частини 15 Правил Федеральної комісії США з питань зв'язку (FCC). Він повинен працювати, дотримуючись двох умов:

(1) Цей пристрій не може генерувати шкідливих перешкод; і (2) цей пристрій має нормально працювати за наявності будь-яких перешкод, зокрема перешкод, які можуть негативно впливати на його роботу. Спрямуйте пульт дистанційного керування на місцезнаходження приймача сигналу. Пульт повинен знаходитися в межах 16 футів (5 метрів) від приладу, між приладом та пультом не має бути перешкод.

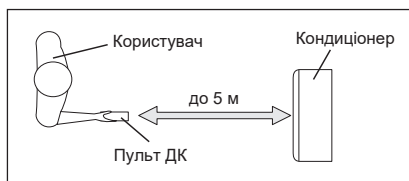

Використання пульта дистанційного керування

УВІМКНЕННЯ ПРИЛАДУ

Вставте штекер шнура живлення в електричну розетку, а потім натисніть кнопку увімкнення/вимкнення. Увімкнений прилад працюватиме за останніми налаштуваннями перед тим, як його вимкнути. Щоб вимкнути прилад, знову натисніть кнопку увімкнення/вимкнення, а потім висуньте штекер з розетки. Завжди вимикайте прилад за допомогою кнопки й чекайте кілька хвилин, перш ніж від'єднати його від розетки.

Режим охолодження

Натискайте кнопку «mode», поки у лівій частині дисплея не засвітиться напис «cool». Натискайте кнопку «fan speed», щоб вибрати швидкість обертання вентилятора: «auto» (авто), «high» (висока), «med» (середня) або «low» (низька). Виберіть потрібну температуру за допомогою кнопок «←» та «+».

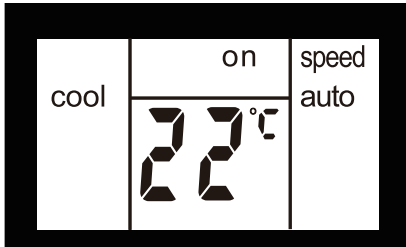

Режим осушення

Натискайте кнопку «mode», поки у лівій частині дисплея не засвітиться напис «dry». Одночасно на дисплеї з'явиться символ низької швидкості вентилятора «low». Примітка. У цьому режимі не можна змінити швидкість вентилятора.

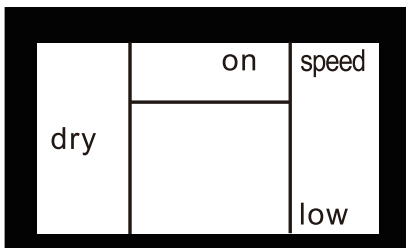

Режим вентилятора

Натискайте кнопку «mode», поки у лівій частині дисплея не засвітиться напис «fan». У цьому режимі за допомогою кнопки «fan speed» можна вибрати, відповідно до діаграми, швидкість обертання вентилятора: «high» (висока), «med» (середня) або «low» (низька). Примітка. У цьому режимі необов'язково використовувати випускний шланг.

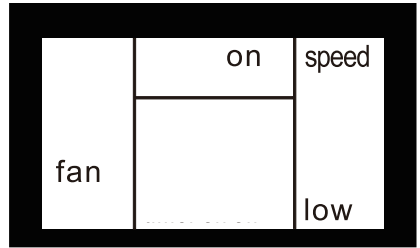

Режим обігрівання (для моделей, що працюють лише на обігрівання та охолодження)

Натискайте кнопку «mode», поки у лівій частині дисплея не засвітиться напис «heat». Натискайте кнопку «fan speed», щоб вибрати швидкість обертання вентилятора: «auto» (авто), «high» (висока), «med» (середня) або «low» (низька). Виберіть потрібну температуру за допомогою кнопок «→» та «+».

Автоматичний режим

Натискайте кнопку «mode», поки у лівій частині дисплея не засвітиться напис «auto». В автоматичному режимі неможливо відрегулювати швидкість роботи вентилятора. Виберіть потрібну температуру за допомогою кнопок «←» та «+».

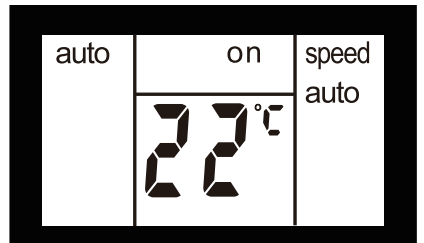

Режим сну

Коли прилад перебуває в режимі охолодження, обігрівання чи автоматичному режимі, натисніть кнопку «sleep», щоб перевести його в режим сну. У цьому режимі швидкість обертання вентилятора встановлюється автоматично, змінити її вручну не можна. Через 30 хвилин після застосування режиму вибрана температура збільшиться (у режимі охолодження) або зменшиться (у режимі обігрівання) на 1°C. Ще через 30 хвилин температура зміниться ще на 1°C. Це нове значення температури буде підтримуватися впродовж 7 годин, після чого відбудеться повернення до заданої початкової величини. Після цього робота в режимі сну завершиться, і прилад автоматично вимкнеться.

Виконання програми «Режим сну» можна у будь-який момент скасувати, натиснувши кнопку «sleep», «mode» або «fan speed». Примітка. У режимах вентилятора та осушення не можна увімкнути режим сну.

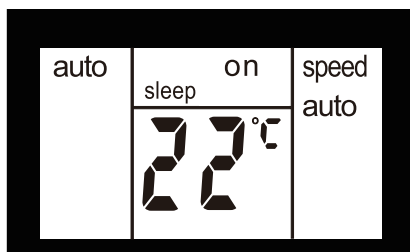

Функція руху жалюзі

Натисніть кнопку «swing», щоб увімкнути функцію руху жалюзі, і у верхній частині дисплея з'явиться напис «swing ↑». При цьому горизонтальні жалюзі на верхній панелі почнуть ритмічно підніматися та опускатися.

Щоб вимкнути функцію руху жалюзі, знову натисніть цю кнопку.

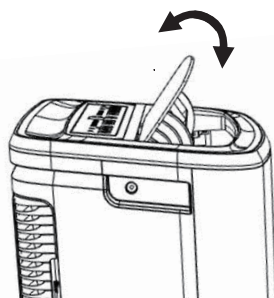
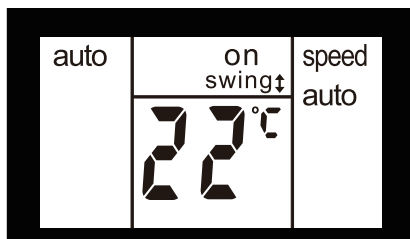

Функція °F/°C

Одночасно натисніть і тримайте довше 3 секунд кнопки «+» та «-», щоб перейти від шкали Фаренгейта до шкали Цельсія або навпаки. У режимах осушення та вентилятора функція зміни °F/°C недоступна.

Режим таймера

Як запланувати увімкнення

Увімкніть прилад в розетку – він перебуватиме в режимі очікування. Натисніть кнопку «timer», після чого на дисплеї з'являться написи «timer» та «h» і блиматиме напис «on».

Натискайте або утримуйте кнопку ВГОРУ «+» або ВНИЗ «-», щоби змінити значення таймера. До досягнення 10 годин воно змінюється з кроком в 0,5 години, а потім, до досягнення 24 годин – з кроком в 1 годину. Через 3 секунди прилад запам'ятає вибране значення. Блок керування розпочне відлік часу, що залишився до запуску приладу. Ви можете знову натиснути кнопку «timer», після чого напис «on» припинить блимати, а прилад почне працювати у тому режимі, який використовувався перед цим.

Ви можете вибрати інший режим, і тоді прилад запуститься у цьому режимі, коли припинить блимати напис «on». Щоб скасувати налаштування, знову натисніть кнопку «timer».

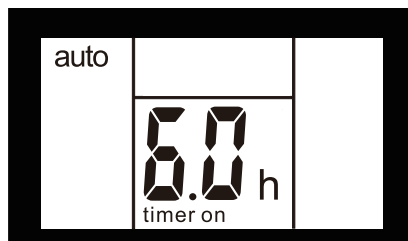

Як запланувати вимкнення

Можна запланувати час вимкнення приладу, що працює. Натисніть кнопку «timer», після чого на дисплеї з'являться написи «timer» та «h» і блиматиме напис «Off».

Натискайте або утримуйте кнопку ВГОРУ «+» або ВЛІЗ «←», щоби змінити значення таймера з кроком в 0,5 годину до досягнення 10 годин (після цього воно буде змінюватися з кроком в 1 годину до досягнення 24 годин). Через 3 секунди прилад запам'ятає вибране значення, і дисплей показуватиме час, що лишився до вимкнення приладу. Ви також можете знову натиснути кнопку «timer», після чого напис «off» негайно припинить блимати. Щоб скасувати налаштування, знову натисніть кнопку «timer».

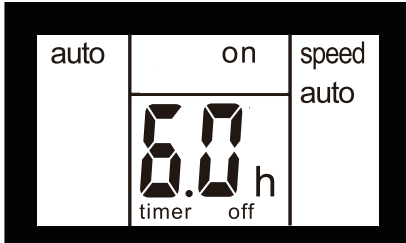

7.3 Коди несправності

Якщо дисплей показує написи «AS», «CS» та «ES», датчик температури несправний. Зверніться до авторизованого сервісного центру Electrolux.



Якщо дисплей показує напис «L3», електродвигун вентилятора конденсатора несправний. Зверніться до авторизованого сервісного центру Electrolux.



Якщо дисплей показує напис «P1», нижній піддон заповнений. Обережно віднесіть прилад до місця, де можна злити воду, зніміть втулку з нижнього отвору для зливу і дайте воді стекти. Перезапустіть прилад і зачекайте, поки напис «P1» зникне. Якщо код помилки не зникає, зверніться до сервісного центру.



Якщо дисплей показує напис «E4», несправна шина зв'язку між контролером дисплея та головним блоком керування. Зверніться до авторизованого сервісного центру Electrolux.



7.4 4 Інструкції зі зливу води

Постійний злив

В режимі осушення або теплового насосу потрібно використовувати садовий шланг (продається окремо) або зливний шланг, щоб відводити конденсат з приладу. Виконайте такі дії:

- Відкрутіть кришку отвору для постійного зливу (Рис. 20).
- Вставте у цей отвір один кінець садового шлангу (продається окремо) або зливного шлангу, а інший кінець спрямуйте у водостік, розташований нижче, ніж прилад (Рис. 21).

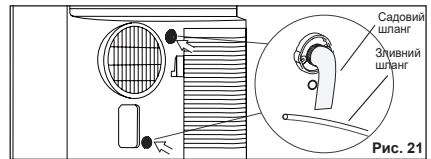

ПРИМІТКА.

- Якщо прилад працював в режимі охолодження або автоматичному режимі, після зняття кришки зі зливного отвору може потекти конденсат. Коли ви збираєтеся від'єднати садовий шланг, підставте під отвір для зливу піддон (продається окремо), щоб зібрати конденсат.
- Стік та жодна ділянка зливного шлангу не повинні знаходитися вище за отвір для зливу, інакше постійний злив не працюватиме правильним чином.
- У режимі охолодження або автоматичному режимі рекомендується припинити постійний злив, закривши отвір для зливу кришкою, щоб забезпечити найбільш ефективну роботу кондиціонера.

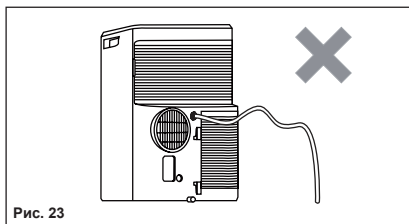
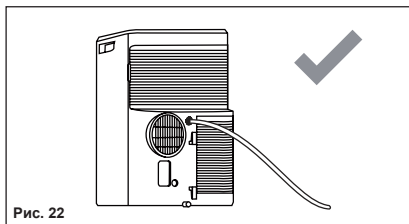

Прибирання залишків конденсату перед зимовим зберіганням приладу.

Підставте під нижній отвір для зливу піддон (продається окремо), а потім зніміть з отвору кришку, щоб конденсат витік на піддон.

Коли конденсат припинить витікати, закрийте отвір для постійного зливу кришкою.

Поставте піддон під нижній отвір для зливу, а потім вийміть з отвору гумову пробку, щоб конденсат витік на піддон. Якщо весь конденсат не вміститься на піддоні, знадобиться наповнити піддон кілька разів. Коли конденсат припинить витікати, закрийте нижній отвір для зливу кришкою.

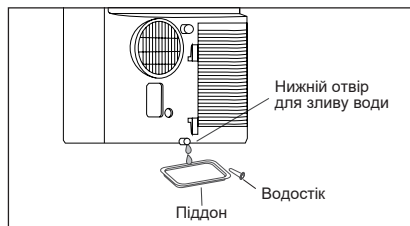

ПРИМІТКА. Щоб напевно вилучити всі залишки конденсату, нахиліть пристрій, трохи піднявши його спереду, поки конденсат не припинить витікати з отвору для зливу.

8. ДОГЛЯД ТА ЧИЩЕННЯ

Час від часу чистьте мобільний кондиціонер, щоб він і далі виглядав як новий. Перед чищенням обов'язково від'єднайте його від розетки, щоб уникнути удару струмом або пожежі.

8.1 Чищення приладу

Для очищення від пилу корпусу та передньої панелі можна використовувати тканину, що не містить масел. Ці компоненти також можна протерти тканиною, змоченою в теплій воді з додаванням м'якого засобу для миття посуду. Заборонено використовувати для очищення передньої панелі агресивні мийні засоби, віск або полірувальні речовини. Перед протиранням ділянки поруч з органами управління обов'язково відтисніть надлишки води з тканини. Надмірна кількість води на органах управління або довкола них може призвести до пошкодження кондиціонера.

8.2 Очищення фільтрів

Щоб ефективність роботи кондиціонера не зменшувалася, рекомендується чистити фільтри раз на два тижні, коли він використовується.

1. Зніміть повітряний фільтр, як показано на рисунку внизу.

Вийміть верхній та нижній повітряні фільтри.

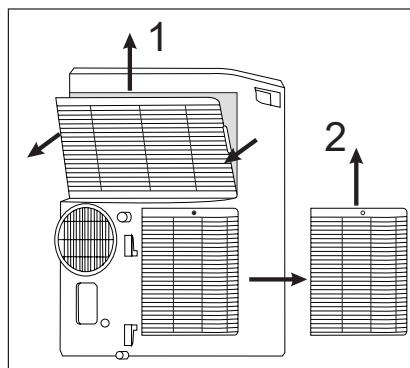

2. Вимийте фільтр рідким миючим засобом для посуду і теплою водою температурою до 40°C. Акуратно сполосніть його. Легко струсіть з фільтру залишки води. Перш ніж ставити фільтр на місце, зачекайте, поки він повністю висохне. Замість миття фільтр також можна пропилососити.
3. Коли фільтр висохне, поставте його на місце.



Перш ніж ставити фільтр на місце, зачекайте, поки він повністю висохне.

8.3 Зимове зберігання

Якщо пульт дистанційного керування не буде використовуватися протягом тривалого періоду:

1. Повністю осушіть резервуар для збору води та залиште нижній отвір для зливу відкритим на час, достатній для того, щоб стекла вся вода, що лишилася. Коли резервуар спорожніє і вода припинить витікати, поставте на місце гумову пробку та кришку.

2. Витягніть та очистьте фільтр, висушіть його та поставте на місце.
3. Витягніть батарейки з пульта дистанційного керування.
4. Зберігайте мобільний кондиціонер у сухому, прохолодному, добре вентиляваному приміщенні, де на нього не діятимуть прямі сонячні промені, екстремальні температури та занадто велика кількість пилу.

Перш ніж знову використовувати мобільний кондиціонер:

1. Перевірте, чи на місці повітряний фільтр та кришка отвору для зливу води.
2. Перевірте, чи в належному стані електричний шнур (без пошкоджень чи тріщин).
3. Вставте нові батарейки в пульт дистанційного керування.
4. Установіть мобільний кондиціонер за інструкцією зі встановлення.

9. ПОШУК ТА УСУНЕННЯ НЕСПРАВНОСТЕЙ

Перш ніж звертатися до сервісного центру, перевірте цей список. Це може зберегти ваш час та гроші. У цьому списку перелічені поширені ситуації, які не є результатом браку або використання неякісних матеріалів.

Мобільний кондиціонер не працює.

- Прилад від'єднаний від розетки. Міцно вставте штепсель у розетку.
- У домі спрацював автоматичний вимикач або перегорів запобіжник. Поставте новий запобіжник із затримкою спрацювання або перезапустіть автоматичний вимикач.
- Кондиціонер вимкнено. Увімкніть кондиціонер за допомогою кнопки на панелі або пульта та задайте потрібні параметри роботи.
- На дисплеї з'явився код помилки «P1». Див. розділ 7.3 «Злив води».
- Температура в кімнаті нижча за задану (в режимі охолодження) або вища за задану (в режимі обігрівання). Змініть значення цільової температури.

3 приладу виходить недостатньо холодне повітря.

- Кімнатна температура нижче 16°C. Охолодження не здійснюватиметься, поки кімнатна температура не перевищить 16°C.
- Установіть нижче значення цільової температури.
- Компресор вимкнувся через зміну режиму. Увімкніть режим охолодження, зачекайте близько 4 хвилин і послухайте, чи запустився компресор.

Кондиціонер охолоджує повітря, але в кімнаті надто тепло. На змійовику-охолоджувачі за декоративною передньою панеллю НЕ утворюється лід.

- Температура надворі нижче 16°C. Щоби змійовик відтанув, переведіть кондиціонер у режим вентилятора.
- Повітряний фільтр може бути брудним. Очистьте фільтр. Див. розділ 8 «Догляд та чищення». Щоби прилад відтанув, переведіть кондиціонер у режим вентилятора.
- Для охолодження вночі задано занадто низьку температуру. Щоби змійовик відтанув, переведіть кондиціонер у режим вентилятора. Потім установіть вище значення температури.
- Вихідний патрубок не під'єднаний або заблокований. Див. розділ 5.1 «Відведення нагрітого повітря».

Кондиціонер охолоджує повітря, але в кімнаті надто тепло. На змійовику-охолоджувачі за декоративною передньою панеллю утворюється лід.

- Брудний повітряний фільтр блокує проходження повітря. Очистьте повітряний фільтр. Див. розділ 8 «Догляд та чищення».
- Задана надто висока температура. Установіть нижче значення температури.
- Жалюзі для спрямування потоку повітря неправильно орієнтовані. Поверніть жалюзі так, щоб повітря краще циркулювало.
- Передній бік приладу закривають штори, фіранки, меблі тощо, які погіршують циркуляцію повітря. Приберіть перешкоду перед кондиціонером.
- Прохолодне повітря витікає через відчинені двері, вікна, димові труби тощо. Зачиніть двері, вікна, засувки на димових трубах тощо.

- Кондиціонер ще не встиг охолодити гарячу кімнату. Зачекайте трохи довше, щоб зі стін, стелі, підлоги та меблів вийшло «накопичене тепло».

Кондиціонер швидко вимикається після увімкнення.

- Брудний повітряний фільтр блокує проходження повітря. Очистьте повітряний фільтр.
- Надворі надзвичайно висока температура. Виберіть вищу швидкість обертання вентилятора, щоб повітря інтенсивніше проходило через змійовик-охолоджувач.

У кімнаті дуже холодно.

- Задана надто низька температура. Установіть вище значення цільової температури.

10. ЗАХИСТ ДОВКІЛЛЯ

Відправте матеріали із символом  на переробку для повторного використання. Помістіть пакування у спеціальні контейнери для переробки. Допоможіть захистити довкілля та здоров'я людей, а також повторно використати відходи

електричних та електронних приладів. Не викидайте прилади, позначені символом , разом із побутовим сміттям. Доставте прилад на місцевий пункт переробки або зверніться до відповідної міської служби.

www.electrolux.com/shop



CE

